

JVC



**MICRO COMPONENT SYSTEM
СИСТЕМА МИКРОКОМПОНЕНТОВ
SYSTEM MUZYCZNY MIKRO
MIKROKOMPONENS RENDSZER
MIKROSOUČÁSTKOVÝ SYSTÉM**

UX-G100

- Содержание CA-UXG100 и SP-UXG100
- Składa się z CA-UXG100 i SP-UXG100
- A CA-UXG100 és az SP-UXG100 tartalma
- Obsahuje CA-UXG100 a SP-UXG100

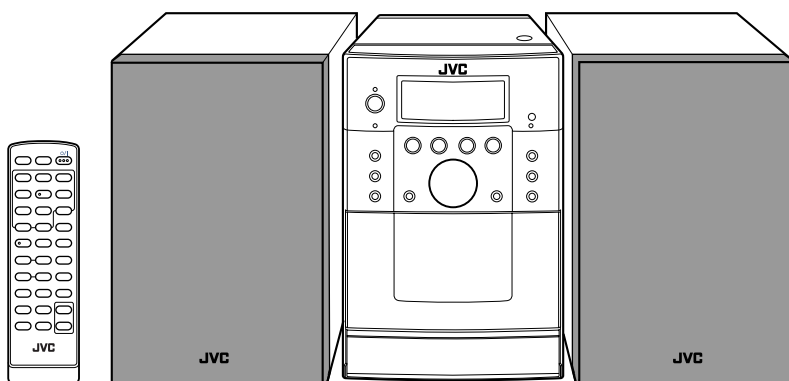

**COMPACT
disc
DIGITAL AUDIO**

MP3/WMA Radio Data System

**INSTRUCTIONS
ИНСТРУКЦИЯ ПО ЭКСПЛУАТАЦИИ
INSTRUKCJA OBSŁUGI
HASZNÁLATI UTASÍTÁSA
PŘÍRUČKA K OBSLUZE**



LVT1921-004A
[EV]

Русский

Polski

Magyar

Česky

Предупреждения, предостережения и прочее

Ostrzeżenia i inne informacje

Figyelmeztetések, biztonsági óvintézkedések és egyéb tudnivalók

Varovány, upozornění a jiné

ПРЕДОСТЕРЕЖЕНИЕ

Для уменьшения возможности поражения электрическим током, возгорания и пр.:

1. Не удаляйте винты, крышки, и не открывайте корпус.
2. Не подвергайте устройство воздействию дождя или повышенной влажности.

OSTRZEŻENIE

Aby ograniczyć ryzyko porażenia prądem elektrycznym, wybuchu pożaru itp.:

1. Nie usuwać wkrętów, osłon ani obudowy.
2. Nie narażać urządzenia na kontakt z deszczem lub wilgocią.

ÓVINTÉZKEDÉS

A tűz és az áramütés stb. veszélyének csökkentése érdekében:

1. Ne távolítsa el a készülék csavarjait, külső burkolatát vagy a készülékdobozt.
2. Ne tegye ki a készüléket eső vagy nedvesség hatásának.

UPOZORNĚNÍ

Abyste snížili riziko elektrických šoků, požáru apod.:

1. Neodstraňujte šrouby, kryty nebo skříň.
2. Systém chraňte před deštěm nebo vlhkostí.

ВНИМАНИЕ!

Кнопка  в любом положении не отключает устройство от сети.

Для полного отключения электропитания необходимо отключить сетевой штепсель (лампочка STANDBY выключается).

Сетевой штепсель или коммутационное устройство используются в качестве устройства отключения, устройство отключения будет находиться в состоянии готовности к работе.

- Когда система находится в режиме ожидания, лампочка STANDBY загорается красным светом.
- Когда система включена, лампочка STANDBY выключается.

Питание можно включать и выключать дистанционно.

UWAGA

Przycisk  nie odłącza od zasilania bez względu na to w jakiej pozycji się znajduje.

Odłącz wtyczkę sieciową, aby całkowicie odciąć zasilanie (gasną wszystkie lampki STANDBY).

Wtyczka SIECIOWA lub gniazdo zasilania są stosowane jako urządzenia odłączające i powinny być łatwo dostępne.

- Gdy urządzenie jest w trybie gotowości, kontrolka STANDBY świeci się na czerwono.
- Gdy urządzenie jest włączone, kontrolka STANDBY świeci się na zielono.

Zasilaniem można sterować zdalnie.

FIGYELEM!

A  gomb semmilyen helyzetben sem kapcsolja le teljesen a hálózati feszültséget.

A hálózati feszültség teljes lekapcsolásához húzza ki a hálózati csatlakozódugót (a STANDBY lámpa kialszik). A HÁLÓZATI csatlakozót vagy a készülék egy kapcsolóját használjuk a készülék kikapcsolására, a kikapcsolt készüléknek működőképesnek kell maradnia.

- Amikor a készülék készenléti üzemmódban van, a STANDBY lámpa piros színnel világít.
- Amikor a készülék be van kapcsolva, a STANDBY lámpa zöld színnel világít.

A tápfeszültség vezérelhető a távirányítóval.

UPOZORNĚNÍ

Žádná z ploch tlačítka  neodpojuje přívod ze sítě.

Pokud chcete napájení vypnout úplně, odpojte síťovou zástrčku (kontrolka STANDBY zhasne).

Síťová zástrčka nebo nástrčka či přívodka spotřebiče se používá jako odpojovací zařízení. Odpojovací zařízení musí zůstat snadno dosažitelné.

- Když je přístroj v pohotovostním režimu, světélko STANDBY svítí červeně.
- Když je přístroj zapnut, světélko STANDBY svítí zeleně. Napájení lze ovládat dálkovým ovladačem.

В соответствии с Законом Российской Федерации “О защите прав потребителей” срок службы (годности) данного товара, “по истечении которого он может представлять опасность для жизни, здоровья потребителя, причинять вред его имуществу или окружающей среде” составляет семь (7) лет со дня производства. Этот срок является временем, в течение которого потребитель данного товара может безопасно им пользоваться при условии соблюдения инструкции по эксплуатации данного товара, проводя необходимое обслуживание, включающее замену расходных материалов и/или соответствующее ремонтное обеспечение в специализированном сервисном центре.

Дополнительные косметические материалы к данному товару, поставляемые вместе с ним, могут храниться в течение двух (2) лет со дня производства.

Срок службы (годности), кроме срока хранения дополнительных косметических материалов, упомянутых в предыдущих двух пунктах, не затрагивает никаких других прав потребителя, в частности, гарантийного свидетельства JVC, которое он может получить в соответствии с законом о правах потребителя или других законов, связанных с ним.

Предостережение

- Не закрывайте вентиляционные отверстия этого устройства.
(Если вентиляционные отверстия закрыты газетой или тканью и пр., выход тепла будет затруднен.)
- Не помещайте источники открытого огня (например, горящие свечи) на это устройство.
- При утилизации батарей необходимо помнить о защите окружающей среды и строго соблюдать соответствующие постановления и законы, действующие в Вашей стране.
- Не подвергайте устройство воздействию дождя, влаги и капель воды, а также следите за тем, чтобы на это устройство не ставились сосуды с жидкостями, например, вазы.

OSTRZEŻENIE

- Nie zasłaniać otworów i szczelin wentylacyjnych.
(Zasłonięcie otworów lub szczelin wentylacyjnych gazetą, serwetką itp. może utrudnić odprowadzanie ciepła.)
- Nie stawiać na urządzeniu żadnych źródeł otwartego płomienia, takich jak zapalone świece.
- Przy wyrzucaniu baterii uwzględnić problemy dotyczące zanieczyszczenia środowiska naturalnego oraz ściśle przestrzegać lokalnych przepisów określających warunki utylizacji takich baterii.
- Nie narażać urządzenia na kontakt z deszczem, wilgocią, kapiącą lub rozlaną wodą i nie umieszczać na jego obudowie żadnych przedmiotów wypełnionych płynami, np. wazonów.

ÓVINTÉZKEDÉS

- Ne torlaszolja el a szellőzőnyílásokat (Ha a szellőzőnyílások, lyukak ujsággal, ruhadarabbal, stb., el vannak torlaszolva, a hő képtelen lesz kijutni a készülékből).
- Ne helyezzen a készülék tetejére semmilyen nyílt lángforrást, például égő gyertyákat.
- Az elemek kiselejtezésekor tartsa be a környezetvédelmi előírásokat.
- A készüléket óvja az esőtől és egyéb nedves csepegéstől, loccsanástól, és ne helyezzen rá folyadékot tartalmazó tárgyakat, például vázát.

UPOZORNĚNÍ

- Nezakrývejte větrací otvory. (Zakryjete-li větrací otvory novinami nebo látkou, dojde k přehřátí.)
- Nevystavujte zařízení působení otevřeného ohně, neumist'ujte na něj např. hořící svíčky.
- Při vyřazení baterií je nutno dodržovat místní předpisy o ochraně životního prostředí.
- Chraňte přístroj před deštěm, vlhkostí, pokapáním nebo postříkáním. Neumist'ujte na něj žádné předměty s kapalinami, např. vázy.

ПРЕДУПРЕЖДЕНИЕ:

Чрезмерное звуковое давление из наушников или гарнитуры может привести к потере слуха.

UWAGA:

Zbyt duży poziom głośności w słuchawkach lub zestawach słuchawkowych może być przyczyną utraty słuchu.

FIGYELMEZTETÉS:

A fül- vagy fejhallgatóból érkező túl magas hangnyomás halláskárosodást okozhat.

UPOZORNĚNÍ:

Nadměrný akustický tlak ze sluchátek může způsobit ztrátu sluchu.

ПРЕДОСТЕРЕЖЕНИЕ

Батарейки необходимо предохранять от чрезмерного нагревания, например, воздействия прямого солнечного света, открытого огня и проч.

PRZESTROGA

Baterii nie wolno wystawiać na działanie wysokich temperatur, np. promieniowanie słoneczne, ogień itp.

VIGYÁZAT

Az elemet nem szabad kitenni túlzott hőnek, mint napfény, tűz vagy ehhez hasonló hőforrás.

UPOZORNĚNÍ

Baterie chraňte před vystavením vysokým teplotám způsobených slunečním zářením, ohněm atd.

ВАЖНО ДЛЯ ЛАЗЕРНОЙ АППАРАТУРЫ / WAŻNE DLA PRODUKTÓW LASEROWYCH / LÉZER TERMÉKEK ESETÉN FONTOS / DŮLEŽITÉ U LASEROVÝCH VÝROBKŮ

1. ЛАЗЕРНАЯ АППАРАТУРА КЛАССА 1
2. **ПРЕДОСТЕРЕЖЕНИЕ:** Не открывайте верхнюю крышку или корпус. Внутри устройства нет частей, которые пользователь может отремонтировать. Ремонт должен осуществляться квалифицированным обслуживающим персоналом.
3. **ПРЕДОСТЕРЕЖЕНИЕ:** В открытом состоянии происходит видимое и/или невидимое излучение лазера класса 1M. Не смотрите непосредственно в оптические инструменты.
4. ЭТИКЕТКА: ПРЕДУПРЕЖДАЮЩАЯ ЭТИКЕТКА, РАЗМЕЩЕННАЯ НА ВНУТРЕННЕЙ СТОРОНЕ УСТРОЙСТВА.
1. PRODUKT LASEROWY KLASY 1
2. **UWAGA:** Nie wolno otwierać górnej pokrywy lub obudowy. Wewnątrz nie ma żadnych części przeznaczonych do obsługi przez użytkownika, pozostaw czynności serwisowe wyszkolonemu personelowi.
3. **UWAGA:** Otwarcie spowoduje narażenie na widzialne i/lub niewidzialne promieniowanie lasera klasy 1M. Nie patrzec bezpośrednio w przyrządy optyczne.
4. KOPIA NAKLEJKI: NAKLEJKA OSTRZEGAWCZA UMIESZCZONA WEWNĄTRZ URZĄDZENIA.
1. 1. OSZTÁLYÚ LÉZERBERENDEZÉS
2. **FIGYELEM:** Ne nyissa fel a felső burkolatot vagy a készülékdobozt. Az egységben nincsenek a felhasználó által karbantartható részek, bízza az összes karbantartást képzett szakemberre.
3. **FIGYELEM:** Látható és/vagy láthatatlan 1M osztályú sugárzás nyitott állapotban. Ne nézze közvetlenül optikai műszerekkel.
4. CÍMKÉ REPRODUKCIÓJA: FIGYELMEZTETŐ CÍMKÉ, AZ EGYSÉG BELSEJÉBEN ELHELYEZVE.
1. LASEROVÝ PRODUKT 1. TŘÍDY
2. **UPOZORNĚNÍ:** Neotvírejte horní kryt nebo skříň. Uvnitř zařízení se nenacházejí žádné díly opravitelné uživatelem. Veškerý servis přenechejte kvalifikovaným servisním osobám.
3. **UPOZORNĚNÍ:** Při otevření vydává viditelné popř. neviditelné laserové ozáření třídy 1M. Nedívejte se do otvoru přímo s optickými nástroji.
4. REPRODUKCE ŠTÍTKU: VAROVNÝ ŠTÍTEK UMÍSTĚNÝ UVNITŘ PŘÍSTROJE.

CAUTION VISIBLE AND/OR INVISIBLE CLASS 1M LASER RADIATION WHEN OPEN, DO NOT VIEW DIRECTLY WITH OPTICAL INSTRUMENTS. IEC60825-1:2001 (ENG)	ATTENTION RAYONNEMENT LASER VISIBLE ET/OU INVISIBLE DE CLASSE 1M UNE FOIS OUVERT NE PAS REGARDER DIRECTEMENT AVEC DES INSTRUMENTS OPTIQUES. (FRA)	AVISO RADIACIÓN LASER DE CLASE 1M VISIBLE Y/O INVISIBLE CUANDO ESTA ABIERTO. NO MIRAR DIRECTAMENTE CON INSTRUMENTAL OPTICO. (ESP)	WARNING SYNLIG OCH/ELLER OSYNLIG LASERSTRÅLNING, KLASS 1M, NÅR DENNA DEL ÄR ÖPPNAD. BETRAKTA EJ STRÅLEN MED OPTISKA INSTRUMENT. (SWE)	注意 ここを覗くと可視 及び/または不可視 のクラス1M レーザー放射が 出ます。 光学装置で直接 見ないでください。 (JPN)	CAUTION VISIBLE AND/OR INVISIBLE CLASS II LASER RADIATION WHEN OPEN, DO NOT STARE INTO BEAM. FDA 21 CFR (ENG) LV44809-003A
---	--	--	--	---	--

Уважаемый клиент.

Данное устройство соответствует действительным Европейским директивам и стандартам по электромагнитной совместимости и электрической безопасности.

Представительство компании Victor Company of Japan, Limited в Европе:
JVC Technical Services Europe GmbH
Postfach 10 05 04
61145 Friedberg
Германия

Szanowny Kliencie,

Niniejsze urządzenie spełnia wymogi obowiązujących europejskich dyrektyw i standardów w zakresie kompatybilności elektromagnetycznej i bezpieczeństwa urządzeń elektrycznych.

Europejskim przedstawicielem Victor Company of Japan, Limited jest:
JVC Technical Services Europe GmbH
Postfach 10 05 04
61145 Friedberg
Niemcy

Tisztelt vásárló!

Ez a termék megfelel az Európai Unió elektromágneses kompatibilitásról, az elektromos és elektronikus berendezések biztonságról szóló irányelveinek és szabványainak.

A Victor Company of Japan, Limited európai képviselője:
JVC Technical Services Europe GmbH
Postfach 10 05 04
61145 Friedberg
Németország

Vážený zákazník,

tento přístroj je v souladu s platnými evropskými směrnici a normami ohledně elektromagnetické kompatibility a bezpečnosti elektrických přístrojů.

Evropský zástupce společnosti Victor Company of Japan, Limited je:
JVC Technical Services Europe GmbH
Postfach 10 05 04
61145 Friedberg
Německo

Предостережение: Надлежащая вентиляция

Во избежание риска поражения электрическим током или пожара и для предохранения от повреждения размещайте установку следующим образом:

1. Передняя сторона: Нет препятствий на открытом пространстве.
2. Боковые стороны / верх / задняя сторона: Никаких препятствий не должно быть в местах, обозначенных размерами ниже.
3. Нижняя сторона: Разместите аппарат на ровной поверхности. Обеспечьте возможность воздушной вентиляции, разместив аппарат на подставке высотой 10 см или более.

Ostrożnie: Właściwa wentylacja

Aby zapobiec niebezpieczeństwu porażenia prądem elektrycznym, pożaru oraz aby zapobiec uszkodzeniom, ustaw niniejsze urządzenie jak pokazano niżej:

1. Przód: Nie zastawiać otwartej przestrzeni.
2. Boki/ Wierzch/ Tył: Nie zastawiać obszarów o wymiarach wskazanych na diagramie niżej.
3. Spód: Umieścić na równej powierzchni. Zapewnić wystarczający przepływ powietrza umieszczając na podstawie o wysokości co najmniej 10 cm.

Óvintézkedés: Megfelelő szellőzés

Az áramütés és a tűz veszélyének, valamint a készülék károsodásának elkerülése végett az alábbiak figyelembevételével helyezze el a készüléket:

1. Elöl: Akadálymentes, nyitott elhelyezés.
2. Oldalt/ Felül/ Hátral: Az alábbi ábrának megfelelően biztosítson szabad, akadálymentes területet minden oldalon.
3. Alul: Vízszintes felületen helyezze el a készüléket. A legjobb szellőzés biztosítása érdekében tegye minimum 10 cm-es magasságú állványra a berendezést.

Upozornění: Správná ventilace

Z důvodu vyvarovat se poranění elektrickým proudem a požáru a zabránit poškození umístěte aparát následujícím způsobem:

1. Zepředu: Žádná překážka a volný prostor.
2. Ze stran/ Nahoře/ Vzadu: Žádné překážky by neměly být umístěny ve vzdálenostech uvedených níže.
3. Spodek: Umístěte na rovném povrchu. Umístěním podstavce vysokého 10 cm a více podpoříte odpovídající přívod vzduchu pro ventilaci.

Вид спереди

Widok z przodu

Előnézet

Pohled zepředu

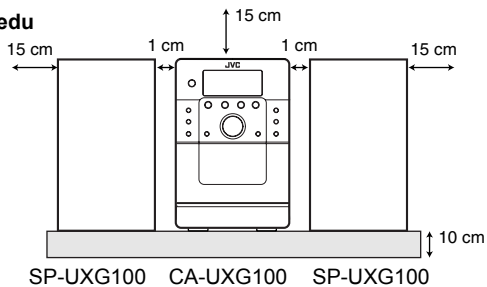

Вид сбоку

Widok z boku

Oldalnézet

Pohled z boku

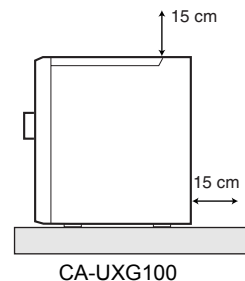



Изделия

[Европейский союз]

Эти символы указывают на то, что электрическое и электронное оборудование, а также и батареи, на которые они нанесены, в конце срока службы не должны утилизироваться, как обычные бытовые отходы. Такие изделия подлежат сдаче в специальные пакты сбора электрического и электронного оборудования и батарей для надлежащей обработки, утилизации и переработки в соответствии с требованиями национального законодательства и Директив 2002/96/ЕС и 2006/66/ЕС.

Утилизируя такие изделия надлежащим образом, вы помогаете сохранить природные ресурсы и предотвратить потенциальное негативное воздействие на окружающую среду и здоровье людей, причиной которого могла бы послужить ненадлежащая обработка таких изделий.



Батарея

Подробные сведения о пунктах сбора и переработке таких изделий можно получить у местных муниципальных властей, в организациях по сбору бытовых отходов или в магазинах, где такие изделия были приобретены.

Ненадлежащая утилизация таких отходов может повлечь за собой штрафные санкции, предусмотренные национальным законодательством.

[Бизнес-пользователи]

При необходимости утилизировать данное изделие посетите наш веб-сайт www.jvc-europe.com, чтобы ознакомиться со сведениями о порядке его возврата.

[Другие страны, не входящие в состав Европейского союза]

Данные символы действительны только в странах Европейского союза.

При необходимости утилизировать данные изделия следуйте требованиям соответствующего национального законодательства или правилам, практикующимся в вашей стране в отношении переработки старого электрического и электронного оборудования и батарей.

Уведомление:

Надпись Pb под символом батарей указывает на то, что данная батарея содержит свинец.



Produkty

[Kraje Unii Europejskiej]

Symbole przedstawione obok oznaczają, że sprzęt elektryczny i elektroniczny oraz baterii po zakończeniu okresu ich eksploatacji nie należy wyrzucać razem z odpadami gospodarczymi. Należy je natomiast odnosić do specjalnie do tego przeznaczonych punktów odbioru urządzeń elektrycznych i elektronicznych, jak również baterii, w celu ich odpowiedniego przerobu, odzysku i recyklingu zgodnie z krajowym ustawodawstwem oraz w zgodzie z Dyrektywami 2002/96/EC i 2006/66/EC.

Dbając o prawidłowe pozbywanie się takich produktów, przyczyniasz się do ochrony zasobów naturalnych i zmniejszasz negatywny wpływ oddziaływania na środowisko i zdrowie ludzi, zagrożone niewłaściwym traktowaniem odpadów elektronicznych.

Szczegółowe informacje dotyczące punktów zbiórki i powtórnego przerobu takich produktów można uzyskać u władz lokalnych, w firmach zajmujących się zagospodarowaniem odpadów lub w sklepie, w którym zakupiono produkt.

Zgodnie z krajowym ustawodawstwem, w przypadku nieprawidłowego usuwania wspomnianych odpadów mogą być nakładane kary.

[Użytkownicy biznesowi]

Jeśli zaszła potrzeba pozbycia się niniejszego produktu, prosimy zajrzeć na strony www.jvc-europe.com, aby uzyskać informacje o możliwości jego odbioru.

[Kraje poza Unią Europejską]

Takie symbole są ważne tylko w Unii Europejskiej.

W razie konieczności pozbycia się takich przedmiotów prosimy postępować zgodnie z lokalnymi przepisami lub innymi zasadami postępowania ze zużytym sprzętem elektrycznym i elektronicznym oraz bateriami, obowiązującymi w państwie kraju.

Uwaga:

Oznaczenie Pb, znajdujące się pod symbolem baterii wskazuje, że ta bateria zawiera ołów.

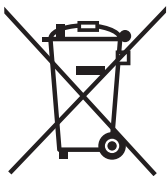

Termékek

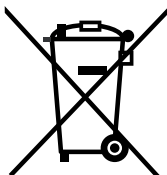

Akkumulátor

Megjegyzés:

Az alábbi Pb szimbólum - ha az akkumulátoron megtalálható - azt jelzi, hogy az akkumulátor ólmot tartalmaz.

[Európai Unió]

Ezek a szimbólumok azt jelzik, hogy élettartamuk végén az elektromos és elektronikus berendezéseket és az akkumulátorokat nem szabad általános háztartási szemétként kezelni. Ehelyett a termékeket valamint az akkumulátorokat a megfelelő elektromos és elektronikus berendezések hasznosítására szakosodott gyűjtőhelyre kell vinni, hogy az 2002/96/EK és a 2006/66/EK direktíva és a nemzeti jogszabályoknak megfelelően történjék kezelése, visszanyerése és újrahasznosítása.

A termékek megfelelő ártalmatlanításával segít a természeti erőforrások megőrzésében, és megelőzheti azokat a környezetre és egészségre gyakorolt káros hatásokat, melyeket az ezen termékek helytelen kezelése egyébként okozhat.

A gyűjtőhelyekkel és a termékek hasznosításával kapcsolatos további információkért forduljon a helyi polgármesteri hivatalhoz, a köztisztasági vállalathoz, vagy a terméket forgalmazó üzlethez.

A nemzeti jogszabályok értelmében az ilyen hulladék helytelen elhelyezése esetén büntetést szabhatnak ki.

[Üzleti felhasználók]

Ha szeretne megszabadulni ettől a terméktől, kérjük, látogassa meg weboldalunkat a www.jvc-europe.com címen, hogy további információkat kapjon a termék visszavételével kapcsolatban.

[Európai Unióon kívüli országok]

Ezek a szimbólumok csak az Európai Unióban érvényesek. Ha meg szeretne szabadulni ezektől a tétélektől, akkor kérjük, tegye ezt a megfelelő nemzeti jogszabályokkal és az országban érvényes egyéb szabályzásokkal összhangban az elhasznált elektromos és elektronikus berendezések és akkumulátorok kezelése érdekében.

Informace pro uživatele k likvidaci starého zařízení a baterií



Produkty



Baterie

Upozornění:

Značka Pb pod symbolem pro baterie znamená, že tato baterie obsahuje olovo.

[Evropská unie]

Tyto symboly znamenají, že elektrické a elektronické vybavení a baterie s tímto symbolem nesmí být po skončení životnosti likvidovány jako běžný odpad. Namísto toho musí být produkty odevzdány na příslušném sběrném místě pro recyklaci elektrického a elektronického vybavení a baterií k řádnému zpracování, regeneraci a recyklaci v souladu s národními zákony a směrnicemi 2002/96/EC a 2006/66/EC.

Správnou likvidací těchto produktů pomůžete zachovat přírodní zdroje a napomáháte prevenci potenciálních negativních dopadů na životní prostředí a lidské zdraví, což by jinak mohly být důsledky nesprávné likvidace těchto produktů.

Další informace o sběrných místech a recyklaci těchto produktů si vyžádejte od místních úřadů, podniku zabývajícího se likvidací komunálního odpadu ve vašem místě nebo obchodu, ve kterém jste produkt zakoupili.

Nesprávná likvidace tohoto odpadu může mít za následek postih podle národních zákonů.

[Firemní uživatelé]

Chcete-li tento produkt zlikvidovat, navštivte naše webové stránky na adrese www.jvc-europe.com, kde získáte informace o možnosti vrácení produktu.

[Ostatní země mimo Evropskou unii]

Tyto symboly jsou platné jen v Evropské unii. Chcete-li tyto položky zlikvidovat, proveďte to prosím v souladu s platnými národními zákony nebo jinými předpisy platnými ve vaší zemi, které se vztahují k likvidaci starého elektrického a elektronického vybavení a baterií.

Содержание

Вступление	2
Меры предосторожности	2
Как пользоваться этим руководством	2
Первые шаги	3
Шаг 1: Распаковка	3
Шаг 2: Подготовка пульта ДУ	3
Шаг 3: Подключение	4
Перед началом эксплуатации системы	6
Основные функции—Воспроизведение	7
Прослушивание радио	8
Воспроизведение дисков/файлов	9
Воспроизведение кассеты	10
Основные функции—Настройка звучания и других параметров	11
Настройка громкости	11
Настройка звучания	11
Настройка часов	12
Автоматическое выключение питания—таймер автоматического выключения	12
Дополнительные функции радиоприемника	13
Прием FM-радиостанций с Radio Data System	13
Поиск программ по кодамPTY	13
Временное автоматическое переключение на программу выбранного типа	14
Дополнительные операции с дисками	15
Программирование порядка воспроизведения— запрограммированное воспроизведение	15
Произвольное воспроизведение—функция Random ...	17
Повторное воспроизведение—функция Repeat	17
Операции записи	18
Запись радиопередач FM/AM	18
Запись диска	19
Удаление записи с кассеты	19
Операции с ежесуточным таймером	20
Установка ежесуточного таймера	20
Дополнительная информация	22
Дополнительные сведения о системе	22
Устранение неисправностей	24
Обслуживание системы	24
Технические характеристики	25
Указатель	26

Благодарим Вас за приобретение изделия JVC. Перед тем, как приступить к эксплуатации, пожалуйста, внимательно прочитайте все инструкции с тем, чтобы полностью изучить и обеспечить оптимальную работу этого устройства.

Меры предосторожности

Установка

- Установите систему на ровной поверхности в сухом месте с умеренной температурой—от 5°C до 35°C.
- Для предотвращения перегрева установите систему в место с достаточной циркуляцией воздуха.



НЕ устанавливайте систему рядом с источниками тепла и в местах, подверженных воздействию прямых солнечных лучей, пыли и вибрации.

- Устройство должно быть установлено на достаточном расстоянии от телевизора.
- Установите колонки подальше от телевизора, чтобы исключить появление помех на экране телевизора.

Источники питания

- При отсоединении шнура питания от сетевой розетки тяните вилку, а не шнур.



НЕ трогайте шнур питания влажными руками.

Конденсация влаги

На линзах внутри системы влага может конденсироваться в следующих случаях:

- После включения обогрева помещения
 - В сыром помещении
 - При переносе системы из холодного места в теплое
- В подобных случаях возможно нарушение в работе системы. В этом случае оставьте систему включенной на несколько часов, пока влага не испарится, отсоедините шнур питания, затем снова его подключите.



Для обеспечения безопасности соблюдайте следующие правила:

- Обеспечьте надлежащую вентиляцию в месте установки основного модуля. Недостаточная вентиляция может привести к перегреву и повреждению системы.
- НЕ закрывайте вентиляционные отверстия. Если эти отверстия закрыты газетой, тканью и пр., отвод тепла будет затруднен.

Прочие сведения

- При попадании внутрь системы металлического предмета или жидкости отсоедините шнур питания от сети и обратитесь к дилеру, прежде чем продолжать эксплуатацию системы.



НЕ разбирайте систему - внутри нее нет частей, обслуживаемых пользователем.

- При длительном перерыве в использовании системы следует вынимать шнур питания из сетевой розетки.

При обнаружении какой-либо неполадки следует вынуть шнур питания из сетевой розетки и обратиться к дилеру.

Как пользоваться этим руководством

В целях представления информации в максимально простом и понятном виде, в этом руководстве использованы следующие методы:

- Операции с кнопками и регуляторами приведены в таблице ниже. Процедуры, приведенные в этом руководстве, как правило, выполняются при помощи кнопок на пульте ДУ. Вы можете также воспользоваться кнопками и регуляторами на основном модуле, если их названия или обозначения совпадают или похожи на соответствующие кнопки пульта ДУ.
- **Ряд взаимосвязанных советов и замечаний приводится ниже, в разделах “Дополнительные сведения о системе” и “Устранение неисправностей”, а не в разделах с описанием процедур.** Если вы хотите подробнее узнать об этих функциях, или у вас возникли какие-либо вопросы по их использованию, то в этих разделах вы сможете найти всю необходимую информацию.

	Нажатие кнопки краткое .
	Нажатие кнопки краткое и повторяется до выбора нужного параметра.
	Нажатие одной из кнопок.
	Следует нажать и удерживать кнопку определенное время. <ul style="list-style-type: none"> • Число на стрелке показывает длительность нажатия (в этом примере 2 секунды). • Если число на стрелке не указано, нажмите и удерживайте, пока вся процедура не будет выполнена, или пока не получите нужный результат.
	<ul style="list-style-type: none"> • Указывает на поворот ручки управления в определенном направлении.
	Выполнение операции возможно только с помощью пульта ДУ.
	Выполнение операции возможно только с помощью кнопок и элементов управления на основном модуле.

Первые шаги

Шаг 1: Распаковка коробки и проверка комплектации.

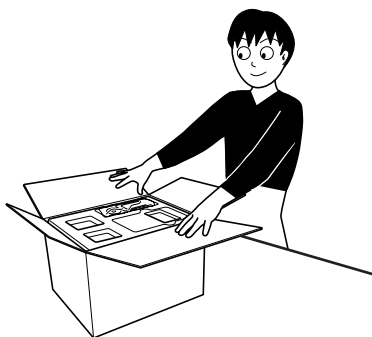

Шаг 1: Распаковка

После распаковки проверьте наличие следующих принадлежностей. В скобках указано количество поставляемых в комплекте принадлежностей.

- Антенна FM (1)
- Рамочная антенна AM (1)
- Пульт ДУ (1)
- Батареи (2)

При отсутствии каких-либо принадлежностей немедленно обращайтесь к дилеру.

Шаг 2: Подготовка пульта ДУ

Вставьте батареи в пульт ДУ, соблюдая полярность (+ и -).

- При уменьшении расстояния действия или эффективности работы пульта дистанционного управления замените обе батареи.

Шаг 2: Подготовка пульта ДУ.

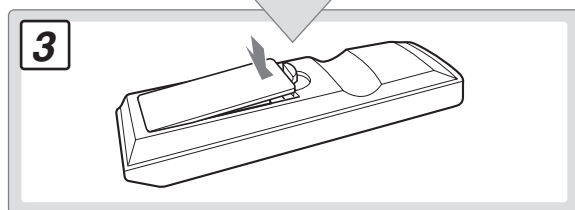
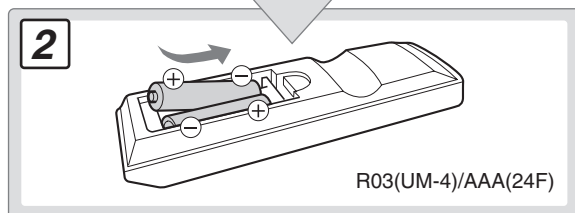
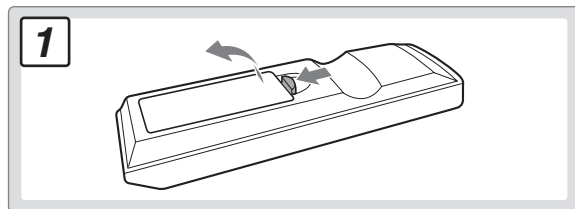
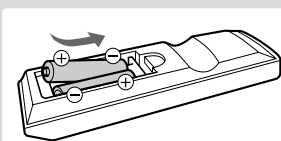

Шаг 3: Подключите антенны AM/FM и динамики (см. стр. 4 - 5).

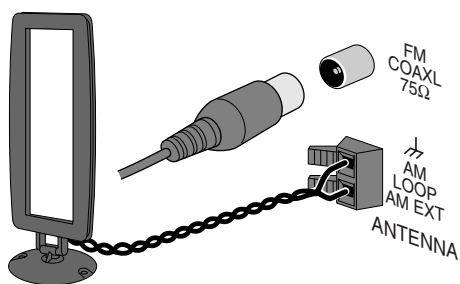

После завершения этих процедур включите шнур питания в розетку. Теперь система готова к работе.

Шаг 3: Подключение

Подробную информацию см. стр. 5.

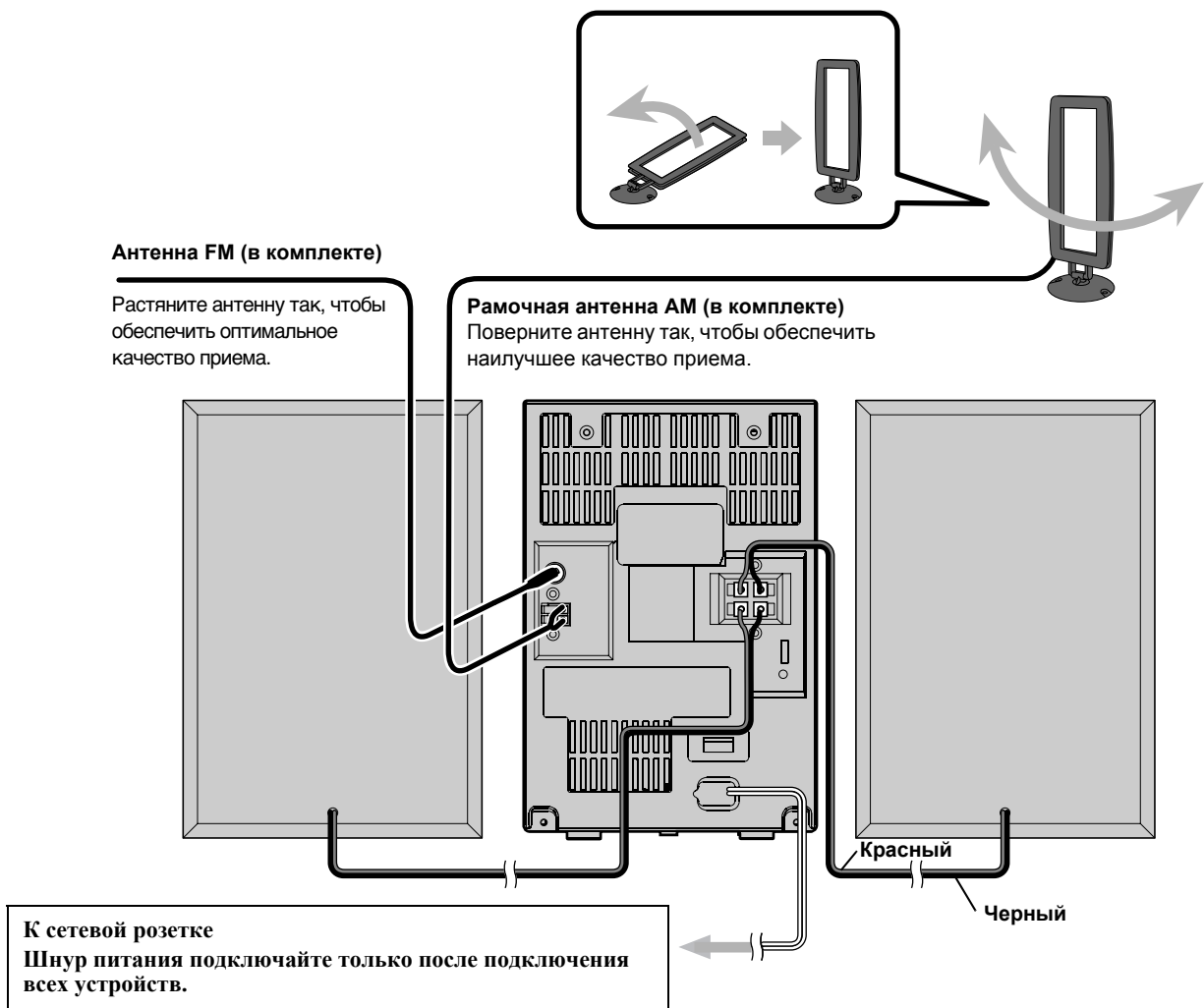

Подключение рамочной антенны АМ

Убедитесь, что провод подключен правильно.

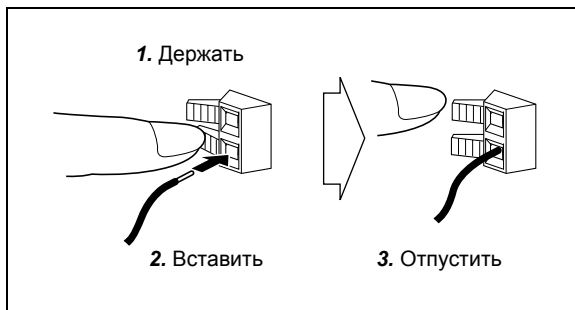

Для более уверенного приема FM/AM

Наружная антенна FM (не входит в комплект)

Отсоедините комплектную антенну FM и подключите к наружной антенне FM с помощью провода сопротивлением 75Ω с разъемом коаксиального типа (IEC или DIN45325).

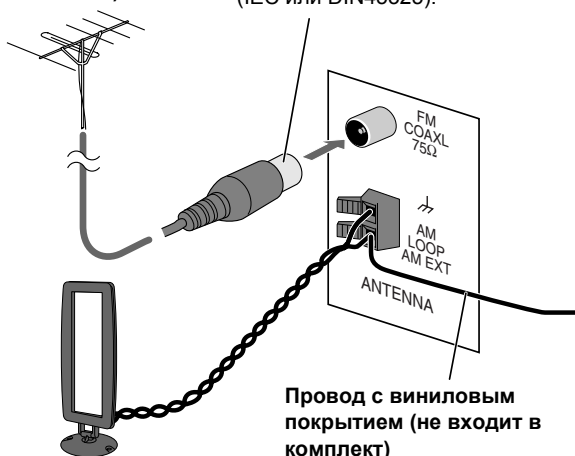

Рамочная антенна АМ
Оставьте антенну подключенной.

Провод с виниловым покрытием (не входит в комплект)

Растяните провод по горизонтали.

- Следует исключить контакт антенных проводников с какими-либо другими клеммами и разъемами, соединительными проводами и шнуром питания. Необходимо также обеспечить размещение антенных проводников в стороне от металлических частей системы, соединительных проводов и шнура питания. В противном случае подобные контакты могут вызвать снижение качества связи.

Подключение кабелей колонок

Обеспечьте правильное и надежное подключение кабелей обеих колонок.

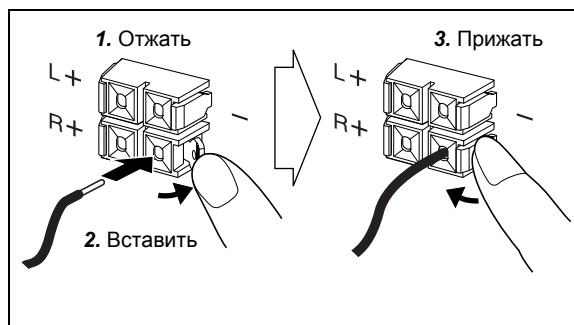

При подключении кабелей колонок соблюдайте полярность: кабель с черной полоской к (-), кабель с красной полоской к (+).



- НЕ подключайте больше одной колонки к каждому выходу.
- НЕ допускайте контакта проводов кабелей колонок с металлическими частями системы.



memo

- Если провод рамочной антенны АМ или провода колонок покрыты виниловой изоляцией, удалите изоляцию с конца провода антенны или кабелей колонок.

Перед началом эксплуатации системы

Индикаторы на дисплее предназначены для отображения различной информации при работе системы. Перед началом эксплуатации системы ознакомьтесь с назначением этих индикаторов.

Индикаторы на основном дисплее

Тюнер:

Диапазон Частота

Звуковой компакт-диск:

- При воспроизведении:
- При остановленном воспроизведении:

номер дорожки Время от начала воспроизведения

Общее число дорожек Общее время воспроизведения дорожек

Диск MP3/WMA:

- При воспроизведении:
- При остановленном воспроизведении:

Номер дорожки в текущей группе Время от начала воспроизведения

Общее число групп Общее число дорожек

- Если на диске содержатся файлы MP3 и WMA, при остановленном воспроизведении отображаются оба индикатора MP3 и WMA.

Кассета:

- При воспроизведении кассеты:

- Индикаторы режима REPEAT (REPEAT/REPEAT/REPEAT GROUP)
 - Загорается, когда включен режим повтора (repeat).
- Индикатор TRACK
 - Звуковой компакт-диск: горит всегда.
 - Диск MP3/WMA: горит во время воспроизведения.
- Индикатор GROUP
 - Загорается при остановке диска MP3/WMA.
- Индикаторы MP3/WMA
 - Загораются при обнаружении файла MP3/WMA.
- Индикатор RANDOM
 - Загорается, когда включен режим произвольного воспроизведения.
- Индикатор CD
 - Загорается при обнаружении звукового компакт-диска.
- Индикатор PROG (Program)
 - Загорается при выборе заданной радиостанции.
 - Загорается, когда включен режим программного воспроизведения.
- Индикаторы воспроизведения/паузы
 - ►: загорается при воспроизведении диска.
 - ||: загорается при приостановке воспроизведения диска.
- Индикаторы информационной радиосистемы
 - RDS: загорается, когда включается передача сигнала системы передачи цифровой информации (Radio Data System) радиостанции FM.
 - NEWS/INFO:
 - Загорается, чтобы указать выбранный в данный момент тип программы для режима резервного приемаPTY.
 - Мигает, когда программа автоматически настраивается в режиме резервного приемаPTY.
- Индикатор операции кассеты
 - TAPE: загорается при очистке магнитной ленты.
 - REC: загорается при записи.
- Индикатор SLEEP
 - Загорается при включении таймера самоотключения (Sleep).
- Индикатор HBS
 - Загорается при включении режима HBS (Hyper Bass Sound—супербасовый звук).
- Индикатор SOUND MODE
 - Загорается при включении одного из режимов звучания.
- Индикатор приема FM
 - MONO: загорается при включении FM в монофоническом режиме.
 - ST: загорается в режиме уверенного стереофонического приема FM-стереостанции.
- Индикаторы частоты
 - kHz: загорается при использовании частоты AM.
 - MHz: загорается при использовании частоты FM.
- Индикатор ⊖ (Timer)
 - Загорается, когда ежесуточный таймер находится в режиме ожидания; мигает во время работы таймера.

Основные функции—Воспроизведение

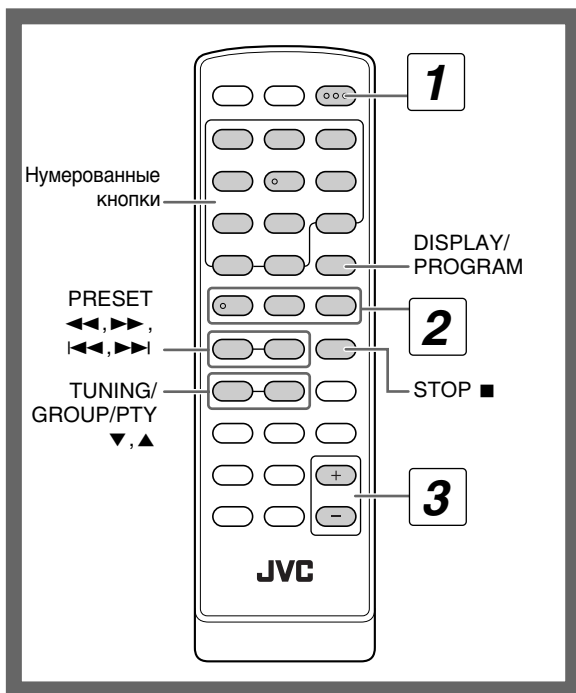

1 Включите питание.

Выключается лампа STANDBY на основном модуле.

2 Выберите источник сигнала.

Если выбранный источник готов к работе, воспроизведение начинается автоматически.

- Если в качестве источника выбрана кассета TAPE, нажмите кнопку ► на основном модуле для начала воспроизведения. (См. стр. 10.)

3 Настройте громкость.

4 Выполните на устройстве-источнике сигнала какую-либо из описанных далее процедур.

Выключение (включение режима ожидания) системы

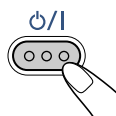

Загорается лампа STANDBY на основном модуле.

- Даже в режиме ожидания происходит незначительное потребление энергии.

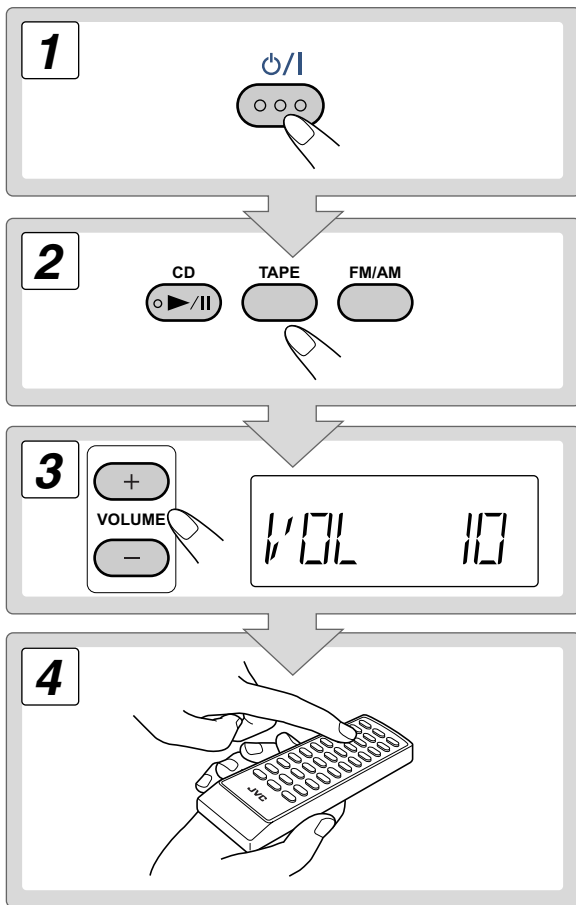

Индивидуальное прослушивание

Подключите наушники к гнезду PHONES на основном модуле. Звук в колонках отключится. **Не забудьте понизить громкость перед тем, как подключить или надеть наушники.**

- При отсоединении наушников снова включится звук в колонках.



НЕ выключайте систему (режим ожидания), если установлен слишком высокий уровень громкости. В противном случае внезапный громкий звук при включении системы или начале воспроизведения может повредить Ваш слух, динамики и/или наушники.

Как вводить числа

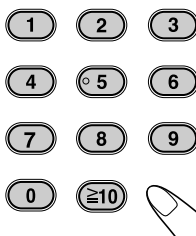

Примеры:

Для ввода числа 5 нажмите 5.

Для ввода числа 15 нажмите $\geq 10 \rightarrow 1 \rightarrow 5$.

Для ввода числа 30 нажмите $\geq 10 \rightarrow 3 \rightarrow 0$.

Для ввода числа 125 нажмите $\geq 10 \rightarrow \geq 10 \rightarrow 1 \rightarrow 2 \rightarrow 5$.

Прслушивание радио

Выбор диапазона (FM или AM)

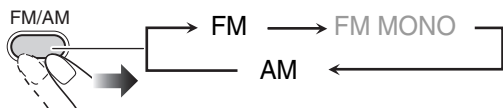

Настройка на радиостанцию

После выбора диапазона FM или AM...

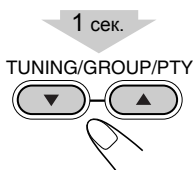

Начинается поиск радиостанции, и значение частоты, отображаемое на дисплее, начинает изменяться. При достижении достаточного уровня сигнала радиостанции (частоты) поиск прекращается.

Чтобы остановить поиск вручную, нажмите любую из кнопок.

- При повторном нажатии кнопки происходит пошаговое изменение частоты.

При низком качестве приема FM-станции

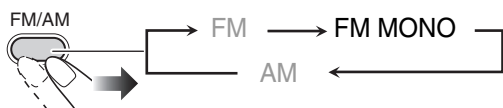

Качество приема улучшится, но стереофонический эффект исчезнет. Загорится индикатор MONO.

Для восстановления стереоэффекта нажмите клавишу FM/AM и выберите FM.

Программирование радиостанций

Можно запрограммировать 20 FM-станций и 10 AM-станций.

- 1 Настройтесь на радиостанцию.
- 2 Включите режим ввода номера программы.

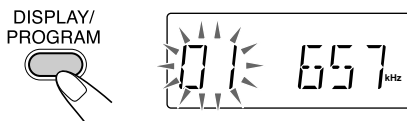

- Следующая процедура должна быть завершена, пока на дисплее мигает данная индикация.

- 3 Выберите запрограммированный номер сохраняемой радиостанции.

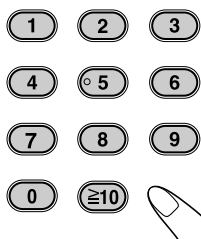

О выборе номера см. в разделе “Как вводить числа” на стр. 7.

- Можно также воспользоваться кнопками PRESET ◀◀ или PRESET ▶▶.

- 4 Сохраните станцию в памяти.

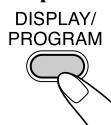

Настройка на программную радиостанцию

- 1 Выберите диапазон (FM или AM).

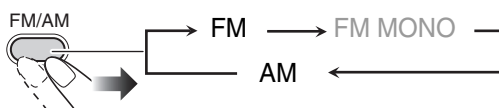

- 2 Выберите номер для сохраненной программной радиостанции.

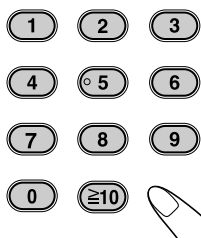

О выборе номера см. в разделе “Как вводить числа” на стр. 7.

- Можно также воспользоваться кнопками PRESET ◀◀ или PRESET ▶▶.

На дисплее загорится индикатор PROG.

Воспроизведение дисков/файлов

Воспроизводимые носители и файлы

Система может воспроизводить следующие типы дисков/файлов.

- Звуковой компакт-диск
- Файлы MP3/WMA на дисках CD-R или CD-RW

Звуковой компакт-диск	CD-R	CD-RW

- Возможно, в этой системе не удастся воспроизвести некоторые файлы вышеуказанных форматов.
- Меры предосторожности при воспроизведении формата DualDisc
- Сторона диска формата “DualDisc” без данных DVD не соответствует стандарту “Compact Disc Digital Audio”. Поэтому не рекомендуется использовать сторону диска DualDisc без данных DVD на данном устройстве.
- Microsoft и Windows Media являются либо зарегистрированными торговыми марками или товарными марками корпорации Microsoft в США и/или других странах.

Установка диска

- Диск можно устанавливать во время воспроизведения другого источника.

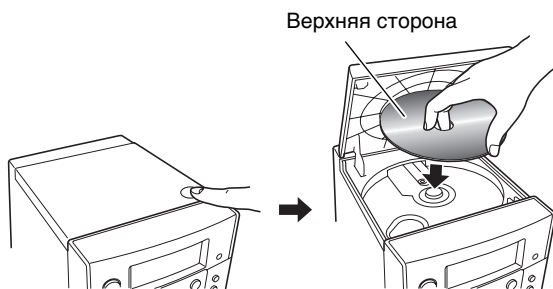

Воспроизведение диска

Пуск:	Пауза:	Стоп:
	Для выключения паузы нажать еще раз.	

Выбор дорожки/группы

Выбор дорожки:

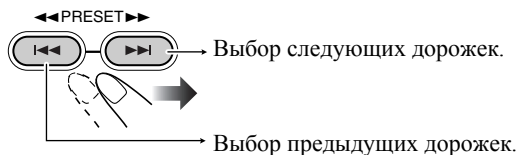

Выбор группы (только для дисков MP3/WMA):

TUNING/GROUP/PTY

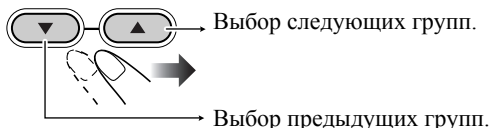

Поиск определенной области диска

При воспроизведении диска нажать и удерживать, пока не будет найдена нужная область диска.

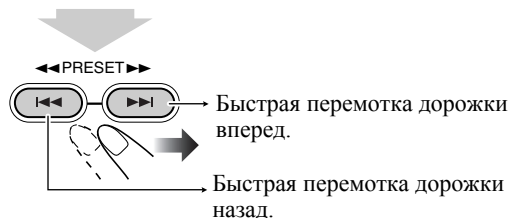

Выбор дорожки вручную и начало воспроизведения

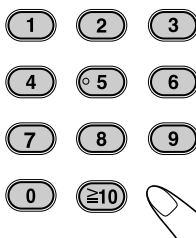

О выборе номера см. в разделе “Как вводить числа” на стр. 7.

memo

- При воспроизведении диска MP3/WMA можно выбирать дорожки только из текущей группы.

Отображение информации тегов ID3/WMA

Во время воспроизведения диска MP3/WMA...

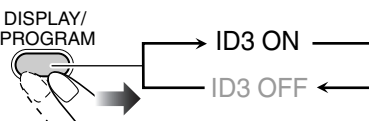

На дисплее отображается информация тегов ID3/WMA.

Воспроизведение кассеты



Установка кассеты

Можно воспроизводить кассеты типа I.

1 Откройте крышку.

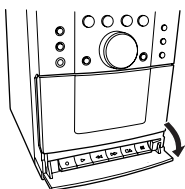

2 Нажмите ■/▲.

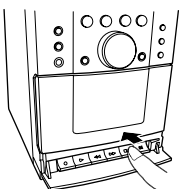

3 Вставьте кассету.

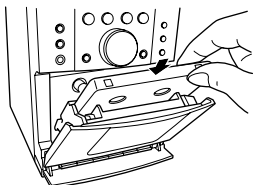

Лента кассеты должна быть внизу

4 Закройте крышку.

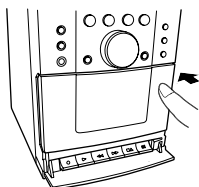

- Чтобы извлечь кассету, нажмите ■/▲ для открытия крышки.

Воспроизведение кассеты

1 Выберите источник сигнала "TAPE".



2 Начните воспроизведение.



Переход к определенному участку

При воспроизведении кассеты...

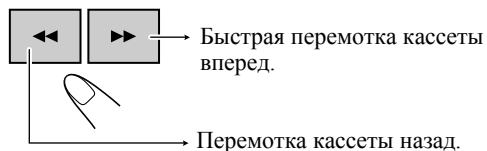

Для возобновления нажмите ►.

Основные функции—Настройка звучания и других параметров

Пульт ДУ

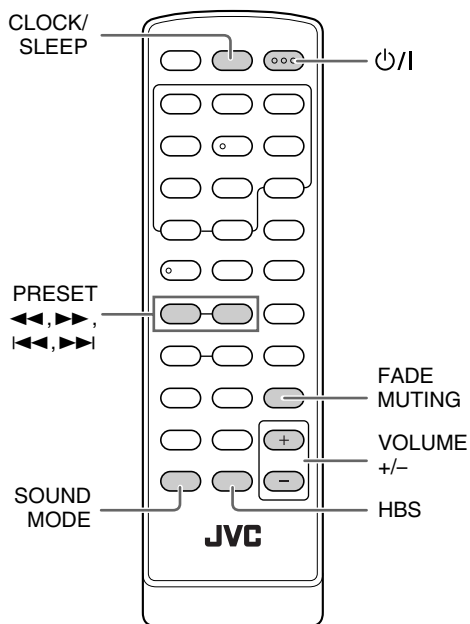

Основной модуль

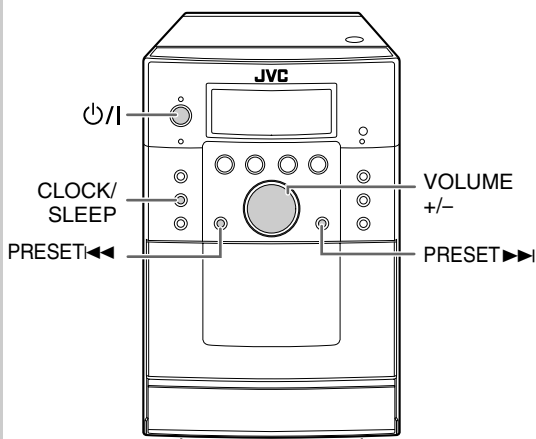

Настройка громкости

Настройка громкости осуществляется в диапазоне уровней от 0 (“VOL MIN”) до 31 (“VOL MAX”).



Для мгновенного снижения громкости



Для восстановления исходной громкости, снова нажмите данную кнопку или настройте громкость.

Настройка звучания

Увеличение баса—HBS

С помощью эффекта Hyper-Bass Sound (супербасовый звук) вы можете получать мощное басовое звучание.

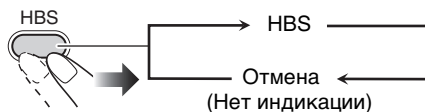

Выбор режима звучания

Можно выбрать один из 4 режимов SEA (Sound Effect Amplifier—усилитель звуковых эффектов).

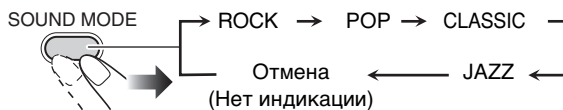

ROCK Усиление низких и высоких частот.

POP Прекрасный выбор для вокальной музыки.

CLASSIC Идеально подходит для классической музыки.

JAZZ Акцентируются звуки низкой частоты для джазовой музыки.

Нет индикации Звуковые эффекты не применяются.

Настройка часов

Установите часы перед использованием ежесуточного таймера (см. стр. 20).

- Вы можете установить часы только тогда, когда система выключена (находится в режиме ожидания).

1 Выключите систему (режим ожидания).

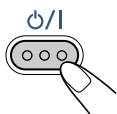

2 Включите режим настройки часов.

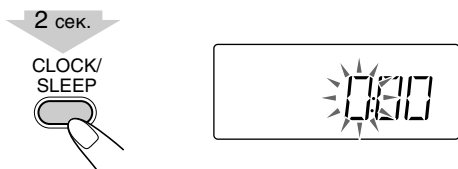

3 Настройте час.

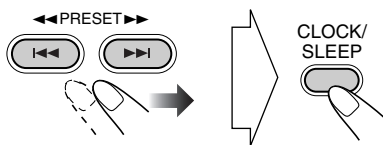

4 Настройте минуты.

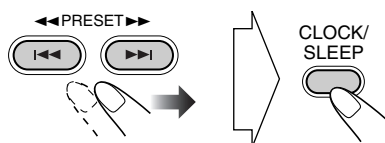

Начнут работать встроенные часы.

Проверка времени при воспроизведении



Время отобразится на несколько секунд.

При сбое питания

Настройки часов сбрасываются, мигают цифры "0:00". Необходимо заново настроить часы.

Автоматическое выключение питания—таймер автоматического выключения

1 Включите режим таймера самоотключения.



2 Настройте время (в минутах).

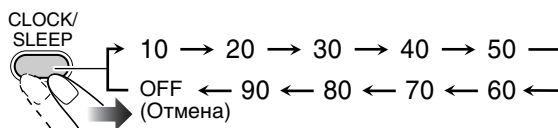

Проверка времени, оставшегося до отключения



- Чтобы изменить время отключения, повторно нажимайте кнопку.

Дополнительные функции радиоприемника

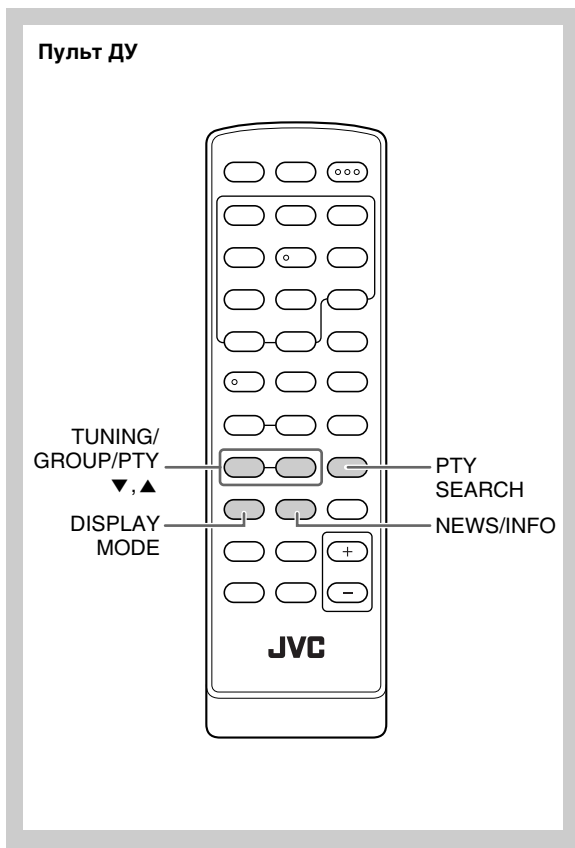

Прием FM-радиостанций с Radio Data System

Radio Data System позволяет FM-радиостанциям передавать дополнительный сигнал одновременно с обычными программными сигналами.

- Когда система настроена на FM-радиостанцию, предоставляющую услугу Radio Data System, загорается индикатор RDS.

Система может принимать следующие типы сигналов Radio Data System .

PS (Программная служба)	Показывает общеизвестные названия станций.
PTY (Тип программы)	Показывает типы транслируемых программ.
RT (Радиотекст)	Показывает передаваемые станцией текстовые сообщения.
Enhanced Other Networks	Предоставляет информацию о типах программ, транслируемых радиостанциями Radio Data System различных сетей вещания.

Отображение информации Radio Data System

При прослушивании FM-станции...

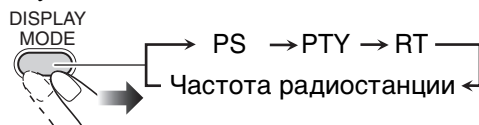

PS	Показывает название станции. “NO PS” отображается, если отсутствует сигнал.
PTY	Показывает тип транслируемой программы. “NO PTY” отображается, если отсутствует сигнал.
RT	Показывает передаваемые станцией текстовые сообщения. “NO RT” отображается, если отсутствует сигнал.

Поиск программ по кодам PTY

Вы можете найти программу определенного типа среди сохраненных каналов (см. стр. 8), указав коды PTY.

Для поиска программы по кодам PTY

1 При прослушивании FM-станции...

PTY SEARCH



2 Выберите код PTY.

TUNING/GROUP/PTY



См. дополнительную информацию о кодах PTY (См. стр. 23).

3 Начните поиск.

PTY SEARCH



Система выполняет поиск по 20 запрограммированным радиостанциям FM, останавливает его при обнаружении нужной радиостанции и выполняет настройку на нее

- Если никаких программ не найдено, на дисплее появляется “NO FOUND”.
- Для прекращения поиска можно в любой момент нажать PTY SEARCH.

Продолжение поиска после обнаружения одной из станций

Снова нажмите PTY SEARCH, когда на дисплее замигает индикация.

Временное автоматическое переключение на программу выбранного типа



При помощи функции Enhanced Other Networks можно временно переключить систему на запрограммированную FM-станцию, передающую программу выбранного типа (NEWS или INFO).

- Эта функция работает только при прослушивании FM-станции, передающей требуемый тип сигнала.

При прослушивании FM-радиостанции...

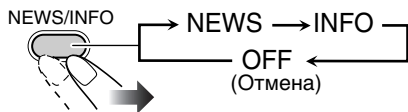

NEWS	Новости.
INFO	Программы с информацией по различным темам.

Как работает функция Enhanced Other Networks:

ВАРИАНТ 1

Если станция не транслирует выбранный вами тип программы

Система продолжает принимать текущую радиостанцию.



Когда станция начинает транслировать выбранный вами тип программы, система автоматически переключается на эту станцию.

Начинает мигать индикатор NEWS/INFO.



После завершения данной программы система переключается на предыдущую станцию, но эта функция не отключается (индикатор прекращает мигать и горит постоянным светом).

ВАРИАНТ 2

Если текущая станция транслирует выбранный вами тип программы

Начинает мигать индикатор NEWS/INFO.



После завершения программы индикатор прекращает мигать (но функция остается включенной).

Дополнительные операции с дисками

Пульт ДУ

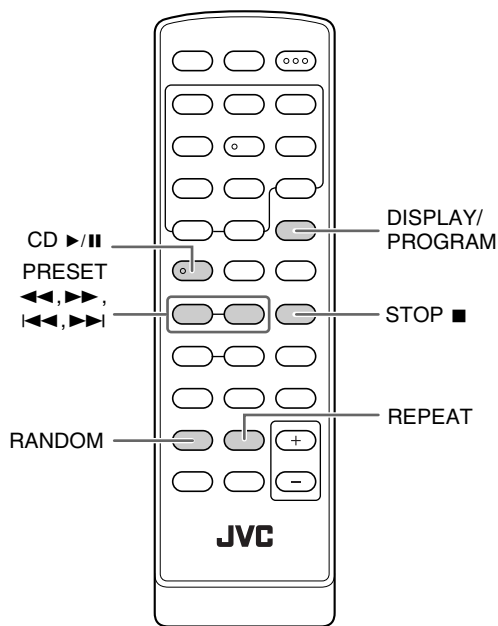

Основной модуль

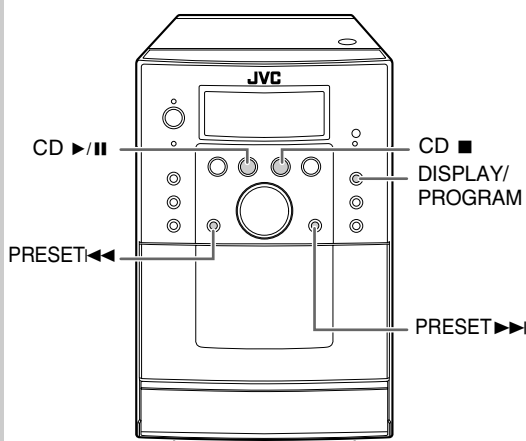

Программирование порядка воспроизведения — запрограммированное воспроизведение

Перед началом воспроизведения вы можете запрограммировать последовательность воспроизведения дорожек (до 32).

- С помощью кнопки REPEAT можно повторять запрограммированные дорожки.

1 Выберите “CD” в качестве источника, затем остановите воспроизведение.

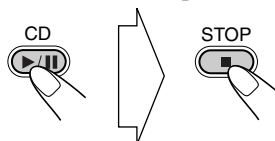

2 Включите запрограммированное воспроизведение.

Для звукового компакт-диска:

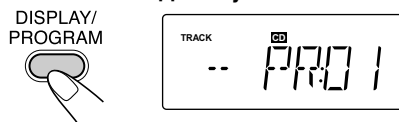

Для дисков MP3/WMA:

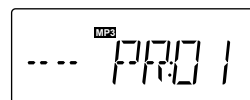

3 Выберите дорожки для запрограммированного воспроизведения.

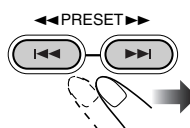

Для звукового компакт-диска:
Выберите дорожку.

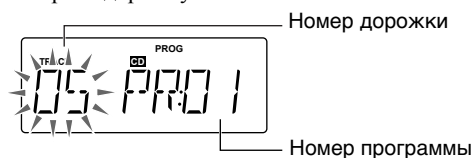

Для дисков MP3/WMA:

Выберите группу, затем выберите дорожку.

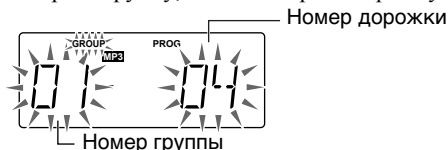

- Для выбора дорожки/группы см. “Выбор дорожки/группы” на стр. 9.

4 Подтвердите выбор.

DISPLAY/
PROGRAM



Отображается следующий номер программы.

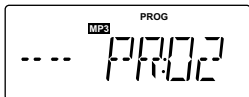

5 Повторите действия 3 и 4 для программирования других дорожек.

6 Начните воспроизведение.



Выбранные дорожки будут воспроизводиться в запрограммированной последовательности.

Пропуск дорожки:	Пауза:	Стоп:
	<p>Для выключения паузы нажать еще раз.</p>	

- Во время запрограммированного воспроизведения нельзя выбирать дорожку с помощью нумерованных кнопок.

Проверка содержимого программы

Индикатор PROG отображается на экране, воспроизведение остановлено...

DISPLAY/
PROGRAM



Изменение программы

Индикатор PROG отображается на экране, воспроизведение остановлено...

Редактирование:

- 1 Последовательно нажимайте кнопку DISPLAY/PROGRAM, пока не отобразится запрограммированный номер, который необходимо изменить.
- 2 Выполните действия 3 и 4 на стр. 15 и 16.

Добавление действий в программу:

- 1 Последовательно нажимайте кнопку DISPLAY/PROGRAM пока не отобразится "--".
- 2 Выполните действия 3 и 4 на стр. 15 и 16.

Удаление всей программы:



Индикатор PROG гаснет. Содержимое программы также удаляется с помощью следующих действий:

- Откройте крышку компакт-диска.
- Смените источник.
- Отключите систему.

Произвольное воспроизведение— функция Random

Все дорожки на диске можно проигрывать в режиме произвольного воспроизведения.



Начинается воспроизведение в произвольной последовательности.
Произвольное воспроизведение завершается после воспроизведения всех дорожек.

Пропуск дорожки:	Пауза:
	 Для выключения паузы нажать еще раз.

- Во время произвольного воспроизведения нельзя выбирать дорожку с помощью нумерованных кнопок.

Выход из режима произвольного воспроизведения



- Выйти из режима произвольного воспроизведения можно с помощью кнопки STOP ■.

Повторное воспроизведение— функция Repeat

Можно включить повторное воспроизведение дорожек.

Для звукового компакт-диска:

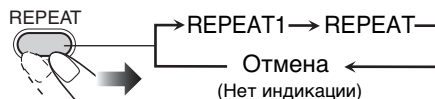

Для дисков MP3/WMA:

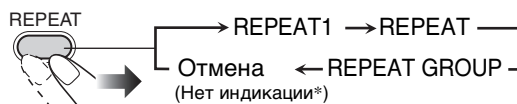

REPEAT1	Повтор текущей дорожки.
REPEAT GROUP	Повтор всех дорожек в текущей группе.
REPEAT	Повтор всех дорожек. Повтор программы.

- * При останове воспроизведения на дисплее загорается индикатор GROUP.

Операции записи

Пульт ДУ

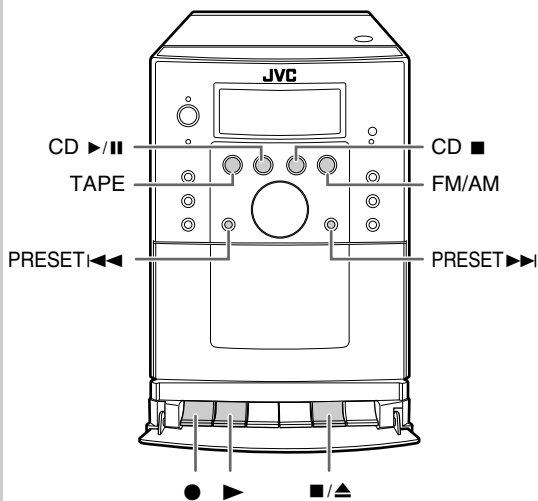

Для записи можно использовать кассеты типа I.

Запись радиопередач FM/AM



1 Вставьте кассету для записи.

1. Откройте крышку

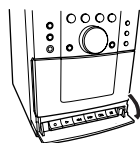

2. Нажмите кнопку ■/▲

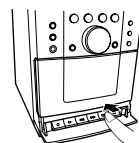

4. Закройте крышку



3. Вставьте

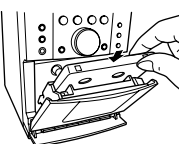

Лента кассеты должна быть внизу

2 Выберите полосу частот (FM или AM) и настройте радиостанцию, передачу которой нужно записать.

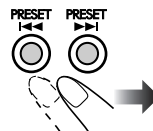

3 Начните запись.

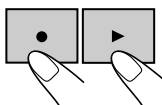

(Одновременно)

На дисплее появится индикатор ●REC.

Остановка записи

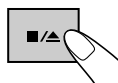

Если во время записи передачи AM слышны колебания

На задней части основного модуля



• Выберите “1” или “2” для уменьшения колебаний.

ВНИМАНИЕ!

Перезапись кассет, пластинок или дисков без разрешения владельца авторских прав на звуковой или визуальный материал, передачу или кабельную программу, может противоречить закону.

Запись диска

1 Установите диск и вставьте кассету для записи.

- Если текущим источником воспроизведения не является проигрыватель компакт-дисков, нажмите CD ►/■, затем CD ►.

Запись в программном режиме (Program) или в режиме произвольного воспроизведения (Random)

Выберите программный режим (и составьте программу: см. стр. 15.) или режим произвольного воспроизведения (см. стр. 17), затем нажмите CD ►/■ для приостановки воспроизведения.

Начало записи с указанной дорожки

Нажмите |◀◀/▶▶| для выбора дорожки, с которой нужно начать запись.

2 Начните запись.

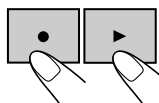

(Одновременно)

Воспроизведение и запись начинаются с первой дорожки.

- Если нажать ● и ► во время воспроизведения дорожки, воспроизведение и запись начнутся с начала текущей дорожки.

Остановка записи

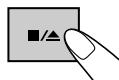

Запись прекращается, воспроизведение приостанавливается.

- Для возобновления записи нажмите ● и ►.
- Для завершения записи нажмите CD ►.

Если лента кассеты закончится до окончания воспроизведения диска, запись и воспроизведение приостанавливаются. В этом случае переверните кассету и возобновите запись, выполнив любое из следующих действий.

- Для возобновления записи с места приостановки воспроизведения нажмите ● и ►.
- Для возобновления записи с начала текущей дорожки нажмите |◀◀, затем нажмите ● и ►.

Удаление записи с кассеты



Кассету можно очистить, удалив ее содержимое.

1 Вставьте кассету, содержимое которой нужно очистить.

2 Выберите источник сигнала "TAPE".



3 Запустите удаление.

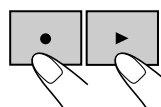

(Одновременно)

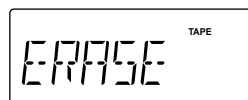

Остановка удаления

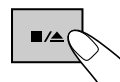

Операции с ежесуточным таймером

Пульт ДУ

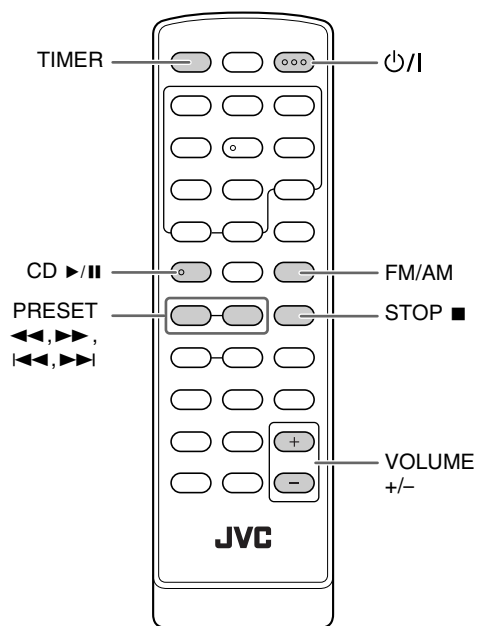

Основной модуль

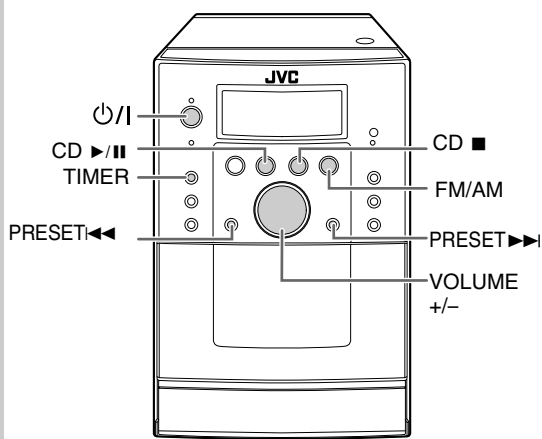

Установка ежесуточного таймера

При помощи таймера вы можете просыпаться под музыку и пр.

- Установите часы перед установкой ежесуточного таймера (См. стр. 12.)
- Для выхода из режима настройки таймера нажмите кнопку STOP ■ необходимое число раз.

1 Включите настройки ежесуточного таймера.

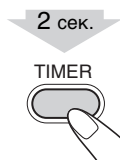

2 Выберите элемент для установки.

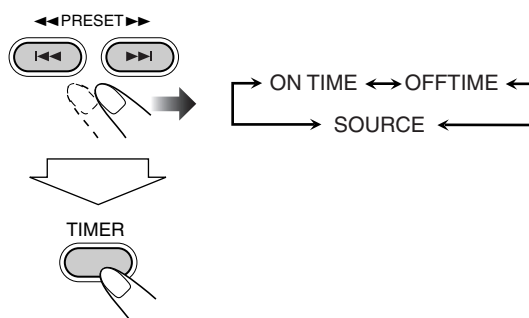

ON TIME Установка времени включения.

OFFTIME Установка времени выключения.

SOURCE Выбор источника воспроизведения.

Продолжение на следующей странице.

3 Укажите требуемые настройки.

Установка времени включения



Нажмите **◀◀/▶▶** для выбора часов (минут), затем нажмите **TIMER** для подтверждения.

Установка времени выключения



Нажмите **◀◀/▶▶** для выбора часов (минут), затем нажмите **TIMER** для подтверждения.

Выбор источника воспроизведения



Нажмите кнопку **CD▶/||** или **FM/AM** для выбора источника, затем нажмите кнопку **TIMER** для подтверждения.

- При нажатии **FM/AM** в качестве источника сигнала устанавливается **TUNER**. В этом случае выполните следующие действия для выбора диапазона частот и требуемой радиостанции.

- 1 Нажмите **◀◀/▶▶** для выбора “**FM PRE**” (FM) или “**AM PRE**” (AM), затем нажмите **TIMER** для подтверждения.
- 2 Нажмите **◀◀/▶▶** для выбора радиостанции, затем нажмите **TIMER** для подтверждения.

4 Повторите действия 2 и 3 для установки всех параметров ежесуточного таймера. (Время включения, время выключения и источник).

5 Включите ежесуточный таймер.

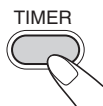

На дисплее загорается индикатор **⊖** (Timer), а на основном модуле—красный индикатор **TIMER**.

6 Настройте уровень звука.

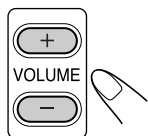

7 Выключите систему.

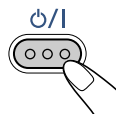

Выключение ежесуточного таймера

Когда система включена...

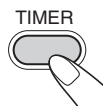

На дисплее гаснет индикатор **⊖** (Timer), а на основном модуле—индикатор **TIMER**.



memo

- Если включены оба таймера (функции **Daily Timer** и **Sleep Timer**), система отключается в соответствие с более ранним временем отключения.

Принцип работы ежесуточного таймера

После установки ежесуточного таймера на дисплее загорается индикатор **⊖** (Timer), а на основном модуле—красный индикатор **TIMER**. Ежесуточный таймер включается ежедневно в одно и то же время до тех пор, пока он не будет выключен вручную.

При наступлении времени включения

Система включается, настраивается на указанную радиостанцию или приступает к воспроизведению сигнала с указанного источника.

- Громкость звука постепенно увеличивается, пока не достигнет последнего установленного значения. (Не выше 16 уровня)
- Во время работы ежесуточного таймера индикатор **⊖** (Timer) на дисплее мигает.
- Вы можете изменить источник сигнала или настроить громкость звука после воспроизведения, не отменяя ежесуточный таймер.

При наступлении времени выключения

Система останавливает воспроизведение и выключается (переходит в режим ожидания).

- Настройка ежесуточного таймера остается в памяти системы, пока не будет изменена.

Дополнительные сведения о системе

Основные функции—

Воспроизведение (см. стр. 7 - 10)

Прослушивание радио:

- При сохранении радиостанции под используемым номером предыдущая радиостанция из памяти удаляется.
- При отсоединении шнура питания или сбое в питании хранящиеся в памяти настройки на радиостанции стираются через несколько дней. В этом случае следует заново выполнить настройку станций.

Воспроизведение дисков/файлов:

- Для этой системы не предусмотрено воспроизведение дисков, записанных в пакетном режиме.
- Воспроизведение MP3/WMA...
 - Для дисков MP3/WMA требуется больше времени считывания, чем для обычных компакт-дисков CD. (Это зависит от сложности конфигурации групп/файлов.)
 - Некоторые файлы MP3/WMA не воспроизводятся и пропускаются. Это связано с процессом и условиями записи данных файлов.
 - При создании дисков MP3/WMA используйте формат ISO 9660 уровня 1 или 2.
 - Эта система воспроизводит файлы MP3/WMA с расширением <.mp3/.wma> (при любом сочетании строчных/заглавных букв).
 - Некоторые символы и значки на дисплее отображаются некорректно.
Максимально число символов, отображаемых на дисплее, составляет 30 (без кода расширения).
 - При создании файлов MP3/WMA рекомендуется использовать частоту дискретизации 44,1 кГц и скорость передачи данных 128 кбит/с.
 - Системой распознаются 511 дорожек и 511 групп на диске MP3/WMA. Остальные файлы не распознаются.
 - Если каталог не содержит дорожек MP3/WMA, то они игнорируются.

Настройка групп/дорожек MP3/WMA

Дорожки MP3/WMA воспроизводятся системой следующим образом.

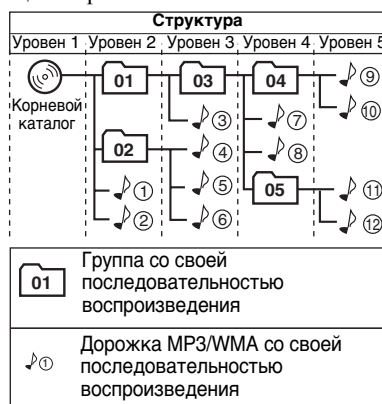

Воспроизведение кассеты:

- Не рекомендуется использовать кассеты C-120 или более продолжительные. При использовании данных кассет часто возникают замятия в прижимном валике и тонвале, что может привести к ухудшению характеристик оборудования.

Основные функции—Настройка звучания и других параметров (см. стр. 11 и 12)

Настройка громкости:

- Не забудьте понизить громкость перед тем, как подключить или надеть наушники.

Настройка звучания:

- Эта функция также влияет на звучание в наушниках.

Настройка часов:

- Значение “0:00” мигает на дисплее до тех пор, пока не будут установлены часы.
- Часы могут спешить или отставать на 1–2 минуты в месяц. Если это происходит, установите время снова.

Дополнительные функции радиоприемника (см. стр. 13 и 14)

Описание кодовPTY

NEWS:	Новости
AFFAIRS:	Текущие программы с дополнительными новостями или общественными событиями
INFO:	Программы по медицинскому обслуживанию, прогнозы погоды и т.д.
SPORT:	Спортивные события
EDUCATE:	Образовательные программы
DRAMA:	Радиопостановки
CULTURE:	Программы, посвященные национальной или региональной культуре
SCIENCE:	Программы, посвященные естественным наукам и технологии
VARIED:	Другие программы, например, комедии или церемонии
POP M:	Поп-музыка
ROCK M:	Рок-музыка
EASY M:	Дорожная музыка (обычно называется “легкая музыка”)
LIGHT M:	Легкая музыка
CLASSICS:	Классическая музыка
OTHER M:	Другая музыка
WEATHER:	Информация о погоде
FINANCE:	Отчеты по коммерции, торговле, фондовому рынку и т.д.
CHILDREN:	Развлекательные программы для детей
SOCIAL:	Программы, освещающие общественную деятельность
RELIGION:	Программы, посвященные вопросам веры или убеждений, или природе существования, или нравственности
PHONE IN:	Программы, в которых слушатели могут выражать свое мнение либо по телефону, либо публично
TRAVEL:	Программы о туристических местах, турах, идеях и возможностях для путешественников
LEISURE:	Программы об отдыхе, например, о садоводстве, кулинарии, рыбалке и т.д.
JAZZ:	Джазовая музыка
COUNTRY:	Музыка кантри
NATION M:	Текущая популярная музыка из другого национального региона, на языке этого региона
OLDIES:	Классическая поп-музыка
FOLK M:	Народная музыка
DOCUMENT:	Программы, посвященные обзору текущих дел, представленные в стиле расследования
TEST:	Трансляции, предназначенные для тестирования аварийных вещательных устройств или оборудования
ALARM:	Сообщения о чрезвычайных ситуациях
NONE:	Тип программы отсутствует, неопределенная программа или программу, для которой сложно определить категорию

Дополнительные операции с дисками (см. стр. 15 - 17)

Программирование порядка воспроизведения—запрограммированное воспроизведение:

- При попытке программирования 33-й дорожки на дисплее появляется надпись “FULL”, означающая переполнение.
- В процессе программирования... Ввод игнорируется при попытке ввода номера элемента, отсутствующего на диске (например, выбора дорожки 14 на диске с 12 дорожками).

Операции записи (см. стр. 18 и 19)

- Правильный уровень записи настраивается автоматически. Поэтому можно изменить уровень громкости, это не повлияет на уровень записи.
- На кассете есть части ленты (в начале и в конце), на которые нельзя осуществить запись. Поэтому при записи компакт-дисков или радиопередач, перемотайте кассету и убедитесь, что запись будет осуществляться на часть ленты, предназначенную для записи.

Операции с ежесуточным таймером (см. стр. 20 и 21)

- При отключении шнура питания или сбоя питания происходит сброс таймера. Сначала необходимо повторно установить часы, а затем таймер.

Устранение неисправностей

При возникновении неисправности в системе, прежде чем обращаться в службу сервиса, попытайтесь ее устранить с использованием приведенной здесь информации.

Общие неисправности:

В процессе настройки происходит выход из данного режима до завершения настройки.

⇒ Время настройки ограничено. Повторите данную процедуру еще раз.

Функции не работают.

⇒ Произошел сбой встроенного микропроцессора, вызванный внешней электрической помехой. Отсоедините шнур питания, затем подключите его снова.

Если вышеприведенная процедура не устранила проблему, отключите шнур питания, затем нажмите и удерживайте кнопку RESET на задней панели системы не менее 3 секунд для сброса системы.

После сброса системы необходимо повторно установить часы, таймер и радиостанции.

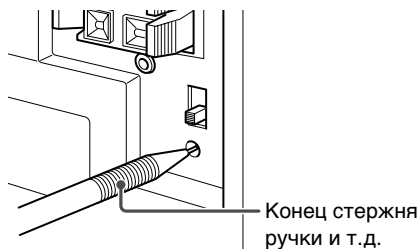

Конец стержня ручки и т.д.

Не работает пульт ДУ.

⇒ Между пультом ДУ и датчиком ДУ на устройстве имеется препятствие.

⇒ Направьте пульт на датчик ДУ, расположенный на передней панели.

⇒ Подойдите ближе к системе.

⇒ Разряжены батареи.

Не производится вывод звука через колонки.

⇒ Колонки подключены неправильно или неплотный контакт в соединениях (см. стр. 5).

⇒ Подключены наушники (см. стр. 7).

Функции радиоприемника

Высокий уровень помех приема радиосигнала

⇒ Антенные соединения подключены неправильно или неплотный контакт в соединениях.

⇒ Рамочная антенна AM находится слишком близко к системе.

⇒ Антенна FM не вытянута и не ориентирована должным образом.

Функции проигрывателя:

Не включается воспроизведение диска.

⇒ Диск вставлен наоборот. Вставьте диск стороной с этикеткой вверх.

Прерывистое звучание.

⇒ Диск поцарапан или загрязнен.

Операции записи:

Не удается выполнить запись.

⇒ Удалены элементы защиты записи на кассете. Заклейте отверстия клейкой лентой.

Операции с ежесуточным таймером:

Ежесуточный таймер не работает.

⇒ Система была включена, когда включился таймер. Ежесуточный таймер начинает работать только при выключенной системе.

⇒ Возможно, питание было выключено. Сначала установите часы, затем включите таймер.

На дисплее появится индикатор “INVALID”.

⇒ Время включения и время выключения имеют одинаковые значения. Установите разные значения для времени включения и времени выключения.

Обслуживание системы

Для обеспечения оптимального функционирования системы следите за чистотой дисков и механизмов.

Порядок обращения с дисками

- При извлечении диска из коробки держите его за края, аккуратно нажимая на выступ в центре.
- Не прикасайтесь к блестящей поверхности диска и не сгибайте его.
- Для предотвращения деформации дисков возвращайте их в коробки после использования.
- Соблюдайте осторожность, чтобы не поцарапать поверхность диска.
- Не допускайте воздействия на диски прямых солнечных лучей, чрезмерной температуры и влажности.

Чистка диска:

Протирайте диски мягкой тканью прямыми движениями в направлении от центра к краю.

Порядок обращения с лентами кассет

- Если лента выехала из кассеты, вставьте карандаш в одну из катушек и накрутите на нее ленту.
 - Если лента не натянута, она может размотаться, порваться или запутаться в кассете.
- Старайтесь не прикасаться к поверхности ленты.
- Не храните кассеты в: пыльных или влажных местах, под воздействием прямых солнечных лучей или тепла, на телевизоре, колонке или рядом с магнитом.

Для поддержания качественного воспроизведения и записи звука

- Используйте ватный валик, смоченный спиртом, для очистки головок, тонвалов и прижимных валиков.
- Используйте устройство для размагничивания магнитных головок (продается в магазинах, торгующих электроникой и аудиопродукцией) (когда система отключена).

Защита записи

На кассете расположены два небольших элемента, которые защищают данные от неосторожного удаления или перезаписи.

Для защиты записи удалите эти язычки.



Для перезаписи защищенной кассеты заклейте отверстия липкой лентой.

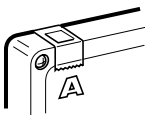

Чистка системы

- Загрязнения следует удалять мягкой тканью. При значительном загрязнении системы протрите ее тканью, смоченной в водном растворе нейтрального моющего средства, затем протрите сухой тканью.
- Во избежание снижения качества функционирования системы, ее повреждения или обесцвечивания корпуса, соблюдайте следующие меры предосторожности:
 - НЕ протирайте жесткой тканью.
 - НЕ прилагайте чрезмерные усилия при чистке.
 - НЕ протирайте растворителем и бензином.
 - НЕ используйте летучие вещества, такие как инсектициды.
 - НЕ допускайте длительного контакта с пластиковыми и резиновыми предметами.

Технические характеристики

Секция усилителя

Выходная мощность:	7 Вт на канал, мин. RMS, вводимая в 4 Ω при частоте 1 кГц, коэффициент искажения гармоник не более 10%. (IEC268-3)
Колонки/импеданс:	4 Ω – 8 Ω

Секция тюнера

Диапазон FM:	87,50 МГц – 108,00 МГц
Диапазон AM (MW):	522 кГц – 1 629 кГц

Секция CD-проигрывателя

Динамический диапазон:	60 дБ
Отношение сигнал-шум:	60 дБ
Коэффициент детонации:	Ниже изм. величины

Секция кассетой деки

Частотная характеристика	
Нормальная (тип I):	125 Гц – 8 кГц
Коэффициент детонации:	0,35% (WRMS)

Общие характеристики

Требования к питанию:	перем. ток 230 В ~, 50 Гц
Потребляемая мощность:	26 Вт (в режиме эксплуатации) 1 Вт (в режиме ожидания)
Размеры (прибл.):	140 мм × 209 мм × 208 мм (Ш/В/Г)
Вес (прибл.):	2,52 кг

Колонки

Тип:	1-канальное рефлексирующее низких частот
Модули колонок:	диффузор 10 см × 1
Импеданс:	4 Ω
Размеры (прибл.):	135 мм × 209 мм × 175 мм (Ш/В/Г)
Вес (прибл.):	1,16 кг каждая

Комплект принадлежностей

См. стр. 3.

Конструкция и технические характеристики могут изменяться без уведомления.

Указатель

Функции кнопок и элементов управления - см. указанные страницы.

Пульт ДУ

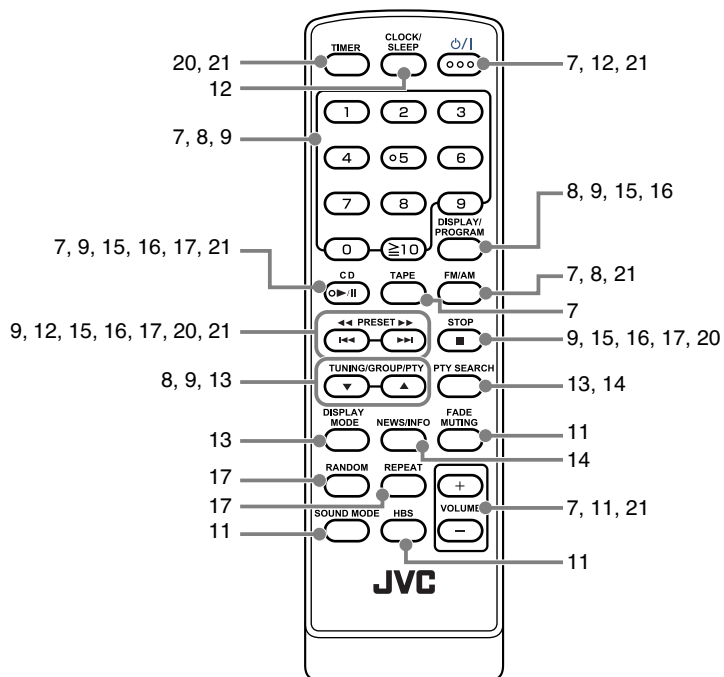

Основной модуль

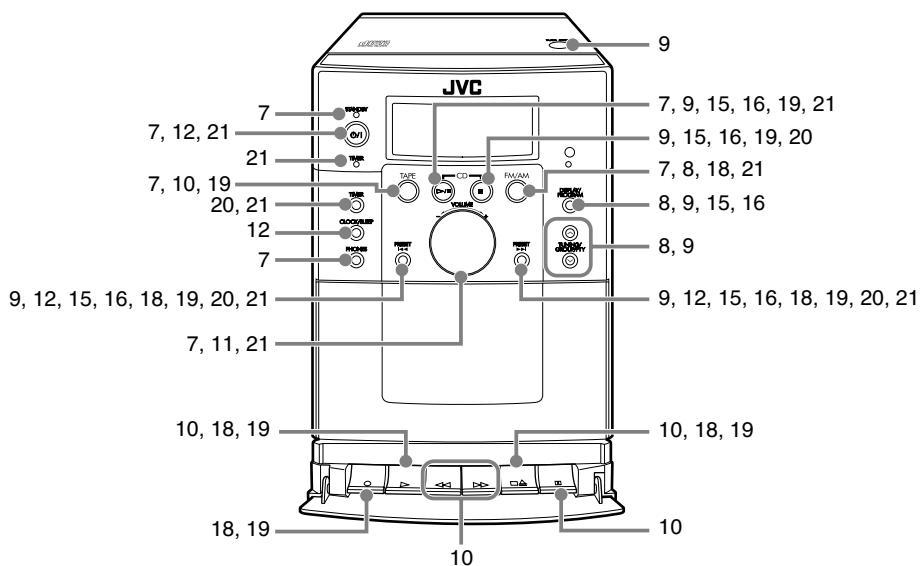

Spis treści

Wprowadzenie	2
Uwagi wstępne	2
O podręczniku	2
Przygotowania	3
Krok 1: Rozpakowanie	3
Krok 2: Przygotowanie pilota	3
Krok 3: Podłączenia	4
Przed rozpoczęciem obsługi systemu	6
Często wykonywane operacje—	
Odtwarzanie	7
Słuchanie radia	8
Odtwarzanie płyt/plików	9
Odtwarzanie taśmy	10
Często wykonywane operacje—Dźwięk	
i inne ustawienia	11
Regulacja głośności	11
Regulacja dźwięku.....	11
Ustawianie zegara	12
Automatyczne wyłączenie zasilania—Timer uspienia	12
Zawansowana obsługa radia	13
Odbiór stacji FM z funkcją Radio Data System	13
Szukanie programu za pomocą kodów PTY	13
Automatyczne tymczasowe przełączanie na wybrany program	14
Zaawansowana obsługa płyt	15
Programowanie kolejności odtwarzania—	
Odtwarzanie programowalne	15
Odtwarzanie w przypadkowej kolejności—	
Odtwarzanie losowe.....	17
Powtarzanie odtwarzania—	
Odtwarzanie powtarzane	17
Operacje nagrywania	18
Nagrywanie stacji FM/AM	18
Nagrywanie płyty	19
Kasowanie zawartości kasety	19
Obsługa budzika	20
Ustawianie budzika	20
Informacje dodatkowe	22
Dodatkowe informacje o systemie	22
Rozwiązywanie problemów	24
Konserwacja	24
Dane techniczne	25
Spis części	26

Wprowadzenie

Dziękujemy za zakup urządzenia JVC.

Przed rozpoczęciem użytkowania urządzenia prosimy o uważne zapoznanie się z niniejszą instrukcją obsługi, co umożliwi optymalne wykorzystanie jego możliwości.

Uwagi wstępne

Instalacja

- Urządzenie należy ustawić na płaskiej powierzchni, w suchym i nie za ciepłym ani nie za zimnym otoczeniu— od 5°C do 35°C.
- Zainstaluj urządzenie w miejscu, gdzie będzie zapewniona odpowiednia wentylacja, aby wydzielane ciepło nie gromadziło się w jego wnętrzu.



NIE WOLNO ustawiać urządzenia w pobliżu grzejników, w miejscach narażonych na działanie promieni słonecznych, kurzu i wibracji.

- Pozostaw odpowiednią ilość miejsca między urządzeniem a odbiornikiem telewizyjnym.
- Głośniki należy ustawić w takiej odległości od odbiornika telewizyjnego, aby nie powodowały zakłóceń.

Źródła zasilania

- Podczas wyciągania wtyczki z gniazdka ściennego należy zawsze ciągnąć za wtyczkę, nigdy za kabel zasilania.



NIE WOLNO chwytać kabla zasilania mokrymi rękami.

Skroplona para

Para wodna może osadzać się na soczewkach znajdujących się wewnątrz urządzenia w następujących przypadkach:

- Po uruchomieniu ogrzewania w pomieszczeniu
- W wilgotnym pomieszczeniu
- Po przeniesieniu urządzenia z zimnego do gorącego pomieszczenia

Może to spowodować niewłaściwe działanie urządzenia. W takim przypadku należy pozostawić je włączone przez kilka godzin, aż wilgoć wyparuje, odłączyć kabel zasilania z gniazdka, a następnie podłączyć go ponownie.



Ze względów bezpieczeństwa należy skrupulatnie przestrzegać poniższych zaleceń:

- Upewnij się, że urządzenie znajduje się w otoczeniu dobrze wentylowanym. Zła wentylacja może spowodować przegrzanie i uszkodzenie systemu.
- **NIE NALEŻY** blokować otworów wentylacyjnych. Jeżeli zostaną zablokowane gazetą lub szmatką, może to uniemożliwić wydostanie się ciepła z wnętrza urządzenia.

Inne

- Jeśli do wnętrza urządzenia dostanie się metalowy przedmiot lub płyn, należy je odłączyć od zasilania i przed ponownym podłączeniem skontaktować się ze sprzedawcą.



NIE WOLNO rozkręcać urządzenia, gdyż wewnątrz nie ma żadnych części, które mogłyby być naprawiane przez użytkownika.

- Jeżeli nie zamierzasz używać sprzętu przez dłuższy czas, odłącz kabel zasilania z gniazdka ściennego.

Jeśli urządzenie zacznie funkcjonować niewłaściwie, należy odłączyć kabel zasilania i skontaktować się ze sprzedawcą.

O podręczniku

Staraliśmy się, aby podręcznik był prosty i łatwy do zrozumienia:

- Operacje związane z przyciskami i pokrętłami opisane są w sposób podany w poniższej tabeli. Podręcznik w większości przypadków wyjaśnia obsługę urządzenia z wykorzystaniem przycisków znajdujących się na pilocie; jeśli przyciski na pilocie i na panelu urządzenia mają takie same (bądź podobne) nazwy i oznaczenia, można używać ich do wykonywania tych samych czynności.
- **Niektóre wskazówki i uwagi nie są wyjaśniane w danym rozdziale, ale w sekcjach „Dodatkowe informacje o systemie” oraz „Rozwiązywanie problemów”.** Jeśli chcesz wiedzieć więcej o danej funkcji, lub jeżeli masz wątpliwości, przejdź do tych rozdziałów, a na pewno znajdziesz odpowiedź.

	Oznacza naciśnięcie przycisku na krótco .
	Oznacza naciśnięcie przycisku na krótco i kilka razy , aż do wybrania odpowiedniej opcji.
	Oznacza naciśnięcie jednego z przycisków.
	Oznacza naciśnięcie i przytrzymanie przycisku przez podany okres czasu. <ul style="list-style-type: none">• Liczba wewnątrz strzałki oznacza czas przyciśnięcia (w tym przykładzie: 2 sekundy).• Jeśli wewnątrz strzałki nie ma liczby, należy nacisnąć przycisk i przytrzymać go aż do zakończenia procedury lub aż do uzyskania odpowiedniego rezultatu.
	Oznacza, że należy przekręcić pokrętło w określonym(-ych) kierunku(-ach).



Oznacza, że dana operacja jest możliwa tylko za pomocą pilota.



Oznacza, że dana operacja jest możliwa tylko za pomocą przycisków znajdujących się na urządzeniu.

Przygotowania

Krok 1: Rozpakuj pakunek i sprawdź wszystkie elementy.

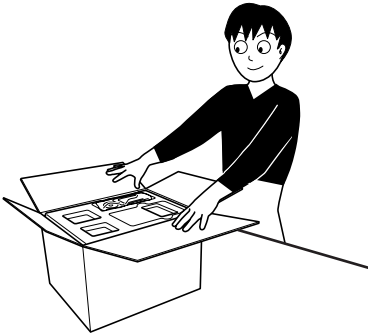

Krok 1: Rozpakowanie

Po rozpakowaniu upewnij się, czy w zestawie znajdują się wszystkie poniżej podane akcesoria. W nawiasach podano ilość sztuk każdego z elementów.

- Antena FM (1)
- Antena ramowa AM (1)
- Pilot (1)
- Baterie (2)

Jeśli czegoś brakuje, niezwłocznie skontaktuj się ze sprzedawcą.

Krok 2: Przygotowanie pilota

Włóż baterie do pilota uważając na bieguny (+ i -).

- Jeśli zasięg lub skuteczność działania pilota zmniejszy się, wymień obie baterie.

Krok 2: Przygotuj pilota.

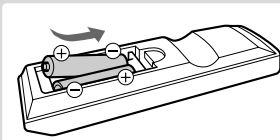

1

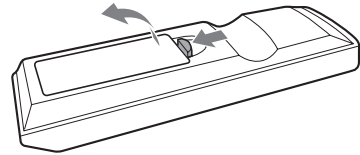

2

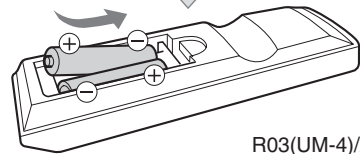

R03(UM-4)/AAA(24F)

3

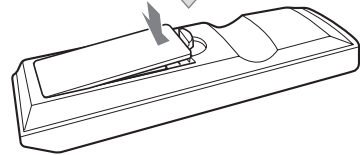

Krok 3: Podłącz anteny i głośniki AM/ FM (patrz strony 4 do 5).

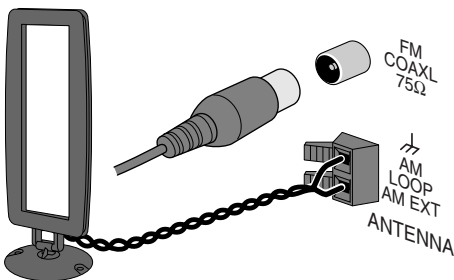

Na końcu podłącz kabel zasilania. Teraz można włączyć urządzenie.

Krok 3: Podłączenia

Jeśli potrzebujesz dalszych informacji, patrz strona 5.

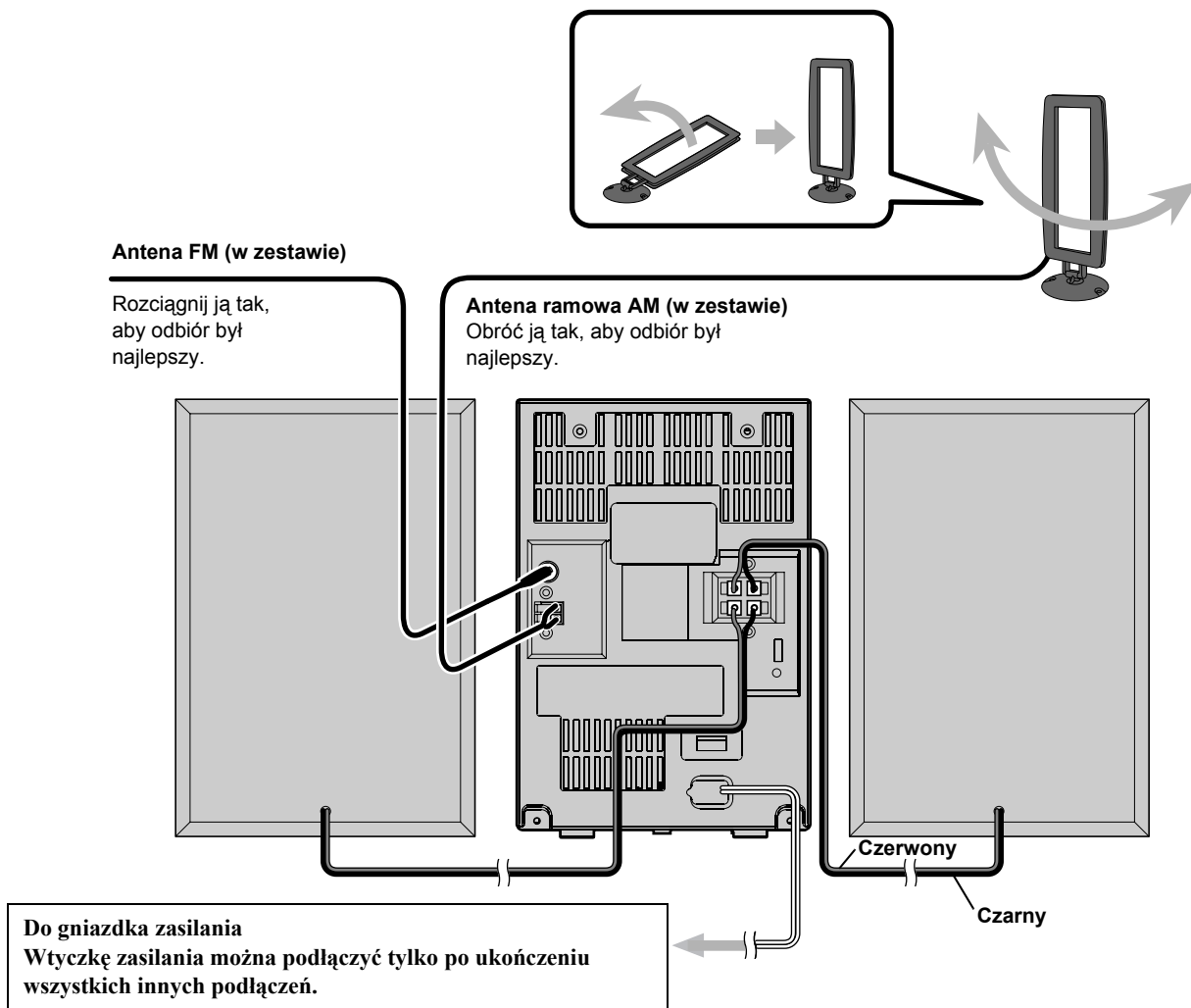

Aby podłączyć antenę ramową AM

Upewnij się, że przewód został podłączony prawidłowo.

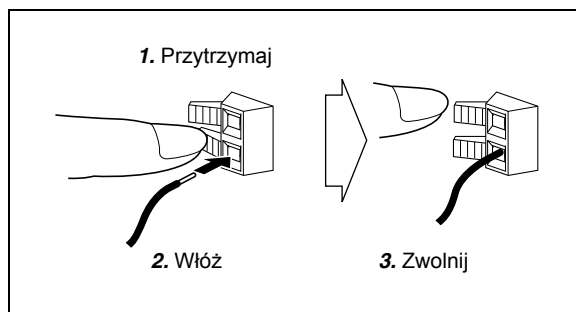

Aby uzyskać lepszy odbiór FM/AM

Zewnętrzna antena FM (do nabycia osobno)

Odłącz dostarczoną antenę FM i podłącz zewnętrzną antenę FM przy pomocy kabla 75 Ω z wtykiem koncentrycznym (IEC lub DIN45325).

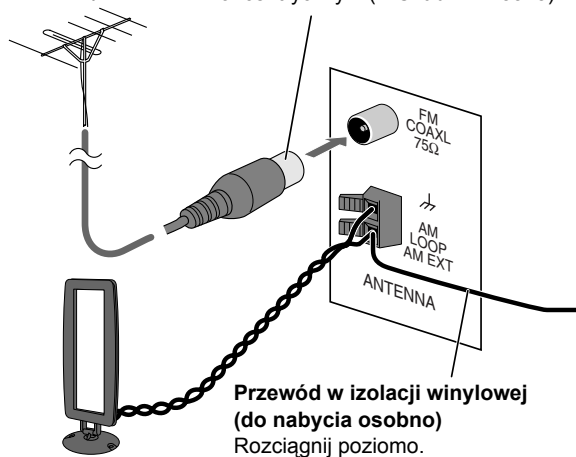

Antena ramowa AM
Zostaw podłączoną.

- Należy uważać, aby styki anteny nie dotykały żadnych innych złączy, kabli połączeniowych lub zasilania. Anteny powinny znajdować się także z dala od metalowych części systemu, kabli połączeniowych i zasilania. Może to spowodować pogorszenie się odbioru.

Podłączanie kabli głośników

Upewnij się, czy oba głośniki są podłączone prawidłowo i pewnie.

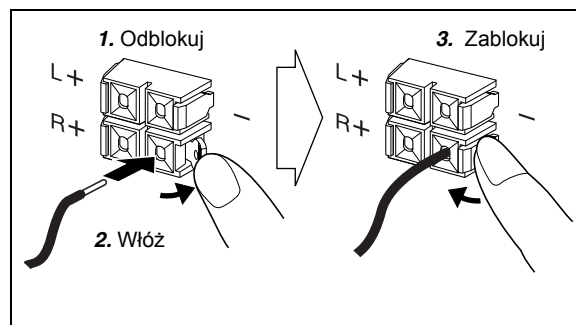

Podczas podłączania kabli głośników dopasuj polaryzację styków głośnikowych: kabel czarny podłącz do (-), kabel czerwony do (+).



- Do żadnego z gniazd **NIE WOLNO** podłączać więcej niż jednego głośnika.
- NIE** pozwól, aby przewody kabli głośników stykały się z metalowymi częściami urządzenia.



memo

- Jeżeli przewody anteny ramowej AM lub głośnikowe znajdują się w izolacji winylowej, usuń jej niewielki odcinek na końcu każdego z nich.

Przed rozpoczęciem obsługi systemu

Podczas obsługi systemu bardzo pomocne są informacje podawane na wyświetlaczu. Przed rozpoczęciem obsługi systemu, zapoznaj się z nimi oraz z tym, jak są wyświetlane.

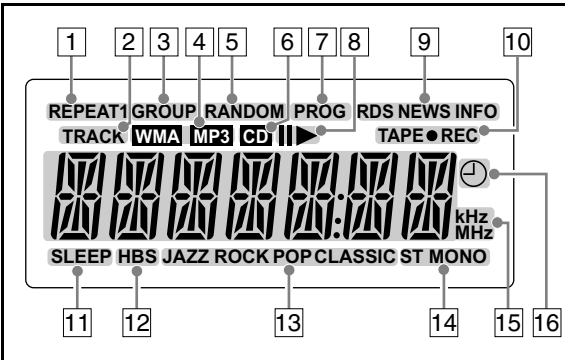

Wskaźniki głównego wyświetlacza

Tuner:

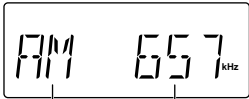

Pasmo Częstotliwość

Audio CD:

- Podczas odtwarzania:
- Kiedy odtwarzanie jest wstrzymane:

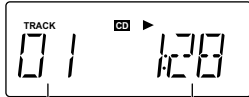

Numer utworu Uplywający czas odtwarzania

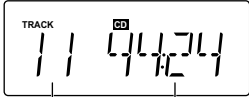

Całkowita liczba utworów Całkowity czas odtwarzania

Płyta MP3/WMA:

- Podczas odtwarzania:
- Kiedy odtwarzanie jest wstrzymane:

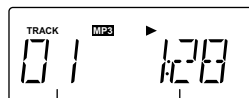

Numer ścieżki w bieżącej grupie Uplywający czas odtwarzania

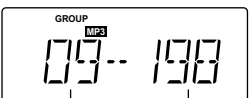

Całkowita liczba grup Całkowita liczba utworów

- Jeśli płyta zawiera zarówno pliki MP3, jak i WMA, po zatrzymaniu odtwarzania zapala się zarówno wskaźnik MP3, jak i WMA.

Kaseta:

- Podczas odtwarzania kasyety:



- 1 Wskaźniki trybu powtarzania REPEAT (REPEAT1/REPEAT/REPEAT GROUP)
 - Zapala się po włączeniu trybu powtarzania.
- 2 Wskaźnik ścieżki TRACK
 - Audio CD: Zawsze podświetlony.
 - Płyta MP3/WMA: Podświetlony w trakcie odtwarzania.
- 3 Wskaźnik grupy GROUP
 - Zapala się po zatrzymaniu płyty MP3/WMA.
- 4 Wskaźniki MP3/WMA
 - Zapalają się po wykryciu pliku MP3/WMA.
- 5 Wskaźnik trybu losowego RANDOM
 - Zapala się po włączeniu trybu odtwarzania losowego.
- 6 Wskaźnik CD
 - Zapala się, jeśli wykryto płytę audio CD.
- 7 Wskaźnik programu PROG
 - Zapala się po wybraniu zaprogramowanej stacji.
 - Zapala się po włączeniu trybu odtwarzania zaprogramowanego.
- 8 Wskaźniki odtwarzania/wstrzymania
 - ►: Zapala się w trakcie odtwarzania płyty.
 - ||: Zapala się po wstrzymaniu płyty.
- 9 Wskaźniki Radio Data System
 - RDS: Zapala się, gdy wybrana zostaje stacja FM nadająca sygnał Radio Data System.
 - NEWS/INFO:
 - Zapala się i wskazuje aktualnie wybrany rodzaj programu do odbioru w gotowości PTY.
 - Miga podczas automatycznego odbierania programu przez funkcję odbioru PTY.
- 10 Wskaźnik obsługi kasyety
 - TAPE: Zapala się podczas usuwania zawartości kasyety.
 - ● REC: Zapala się podczas nagrywania.
- 11 Wskaźnik SLEEP
 - Zapala się, gdy timer zasypiania jest włączony.
- 12 Wskaźnik HBS
 - Zapala się, gdy włączony jest tryb HBS (Hyper Bass Sound).
- 13 Wskaźnik trybu dźwiękowego SOUND MODE
 - Zapala się po włączeniu jednego z trybów dźwiękowych.
- 14 Wskaźnik odbioru FM
 - MONO: Zapala się po włączeniu trybu monofonicznego FM.
 - ST: Zapala się, gdy odbierana jest stacja stereo FM o wystarczającej sile sygnału.
- 15 Wskaźniki częstotliwości
 - kHz: Zapala się dla częstotliwości AM.
 - MHz: Zapala się dla częstotliwości FM.
- 16 Wskaźnik ☹ (budzik)
 - Zapala się, jeśli budzik jest wstrzymany; miga, jeśli budzik działa.

Często wykonywane operacje—Odtwarzanie

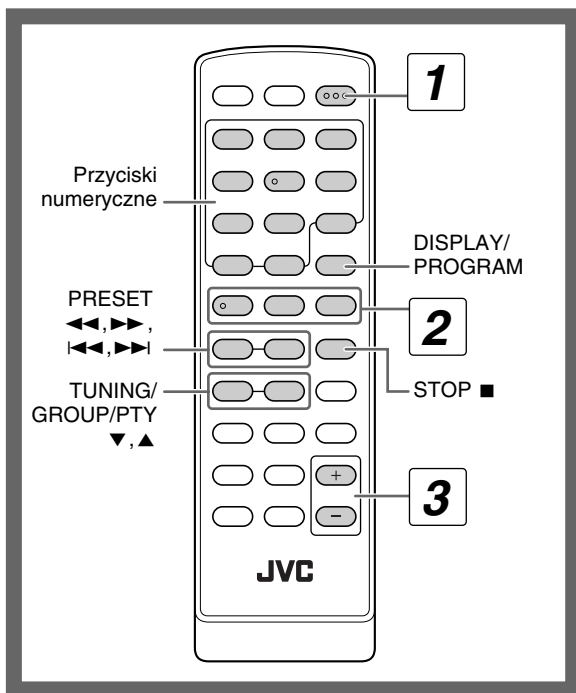

- 1 **Włącz zasilanie.**
Kontrolka STANDBY na urządzeniu jest wyłączana.
- 2 **Wybierz źródło.**
Odtwarzanie rozpoczyna się automatycznie, jeżeli wybrane źródło dźwięku jest przygotowane.
 - W przypadku wybrania TAPE jako źródła, należy nacisnąć ► na urządzeniu, aby rozpocząć odtwarzanie. (Patrz strona 10.)
- 3 **Wyreguluj głośność.**
- 4 **Obsługa źródła dźwięku jest opisana w dalszych sekcjach.**

Aby wyłączyć urządzenie (do stanu gotowości)

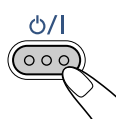

- Kontrolka STANDBY na urządzeniu zapala się.
- W stanie gotowości urządzenie pobiera niewielką ilość energii.

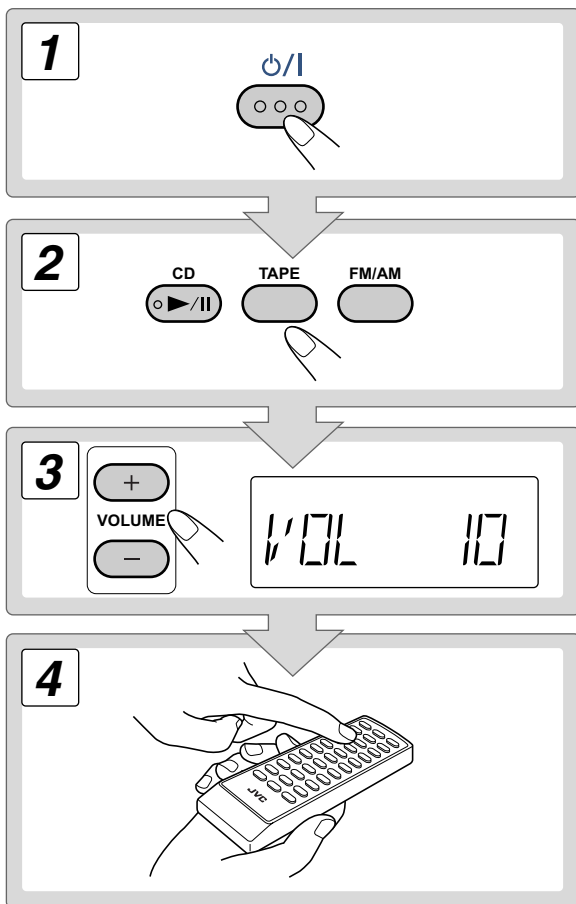

Aby podczas słuchania nie przeszkadzać innym
Podłącz parę słuchawek do gniazda PHONES urządzenia głównego. Z głośników nie będzie się wydobywać dźwięk. **Przed podłączeniem lub założeniem słuchawek należy zmniejszyć głośność.**

- Odłączenie słuchawek spowoduje ponowną aktywację głośników.



NIE należy wyłączać urządzenia (tryb gotowości) przy maksymalnym poziomie głośności; w przeciwnym razie po ponownym włączeniu urządzenia lub rozpoczęciu odtwarzania nagły wzrost natężenia dźwięku może spowodować uszkodzenie słuchu, głośników i/lub słuchawek.

Wybieranie numerów

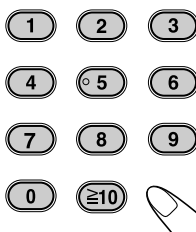

Przykłady:

- Aby wybrać numer 5, naciśnij 5.
- Aby wybrać numer 15, naciśnij $\geq 10 \rightarrow 1 \rightarrow 5$.
- Aby wybrać numer 30, naciśnij $\geq 10 \rightarrow 3 \rightarrow 0$.
- Aby wybrać numer 125, naciśnij $\geq 10 \rightarrow \geq 10 \rightarrow 1 \rightarrow 2 \rightarrow 5$.

Słuchanie radia

Aby wybrać pasmo (FM lub AM)

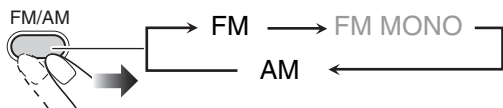

Dostrajanie stacji

Gdy wybrane jest pasmo FM lub AM...

1 sek.

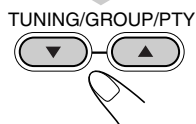

Rozpocznie się wyszukiwanie stacji, a na wyświetlaczu zacznie się zmieniać częstotliwość. Gdy znaleziona zostanie stacja (częstotliwość) o wystarczająco mocnym sygnale, wyszukiwanie zakończy się.

Aby przerwać wyszukiwanie ręczne, naciśnij jeden z przycisków.

- Przy wielokrotnym naciskaniu przycisku, częstotliwość będzie zmieniać się krok po kroku.

Jeśli odbiór stacji FM nie jest dostatecznie dobry

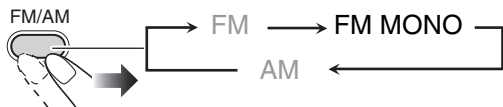

Nastąpi polepszenie odbioru kosztem utraty efektu stereo. Zapali się wskaźnik MONO.

Aby przywrócić efekt stereo, należy wielokrotnie nacisnąć FM/AM, aby wybrać FM.

Programowanie stacji

Można zaprogramować 20 stacji FM i 10 AM.

- 1 Dostrój stację, którą zamierzasz zaprogramować.
- 2 Aktywuj tryb wprowadzania numeru.

DISPLAY/
PROGRAM



- Zakończ poniższą operację, podczas gdy na wyświetlaczu miga wskazanie.

- 3 Wybierz numer dla stacji, którą chcesz zaprogramować.

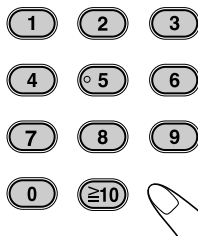

Aby wybrać numer, patrz „Wybieranie numerów” na stronie 7.

- Można również użyć przycisku PRESET ◀ lub PRESET ▶.

- 4 Zapisz stację.

DISPLAY/
PROGRAM



Przywoływanie zaprogramowanej stacji

- 1 Wybierz pasmo (FM lub AM).

FM/AM

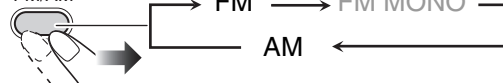

- 2 Wybierz numer zaprogramowanej i zapisanej stacji.

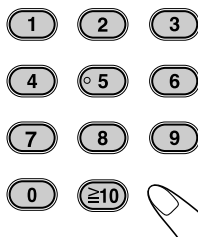

Aby wybrać numer, patrz „Wybieranie numerów” na stronie 7.

- Można również użyć przycisku PRESET ◀ lub PRESET ▶.

Na wyświetlaczu zapala się kontrolka PROG.

Odtwarzanie płyt/plików

Obsługiwane formaty nośników i plików

Urządzenie może odtwarzać następujące rodzaje płyt/plików.

- Audio CD
- Pliki MP3/WMA na płycie CD-R lub CD-RW

Audio CD	CD-R	CD-RW
		

- System może nie odtwarzać niektórych plików, nawet, jeśli są one zapisane w formatach wymienionych powyżej.
- Uwaga dotycząca odtwarzania płyt typu DualDisc. Strona nie będąca nośnikiem DVD płyty typu „DualDisc” nie jest zgodna ze standardem „Compact Disc Digital Audio”. Nie jest zalecane odtwarzanie stron niebędących nośnikiem DVD płyt typu DualDisc na tym urządzeniu.
- Microsoft i Windows Media są zarejestrowanymi znakami handlowymi lub znakami handlowymi Microsoft Corporation w Stanach Zjednoczonych i/lub innych krajach.

Wkładanie płyty

- Można włożyć płytę podczas odtwarzania z innego źródła.

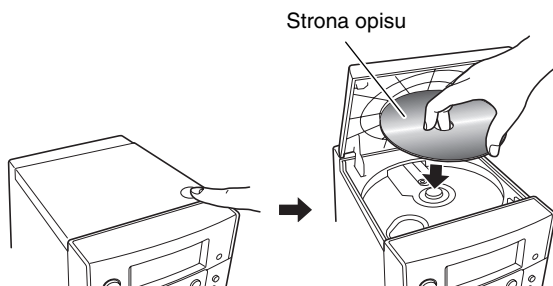

Odtwarzanie płyty

Uruchamianie:	Chwilowe zatrzymanie:	Zatrzymanie:
	 Aby wznowić, naciśnij ponownie.	

Wybór utworu/grupy

Aby wybrać utwór:

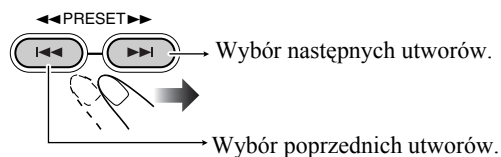

Aby wybrać grupę (tylko dla płyty MP3/WMA):

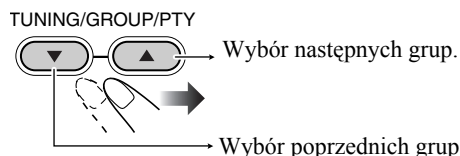

Aby przejść do konkretnego miejsca

Podczas odtwarzania płyty naciśnij i przytrzymaj aż do osiągnięcia wybranego miejsca.

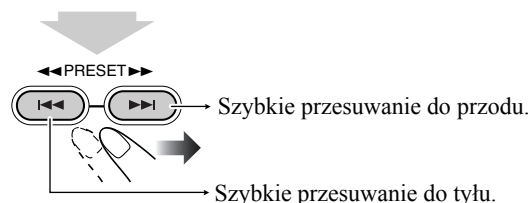

Bezpośrednie wyszukiwanie ścieżki i rozpoczęcie odtwarzania

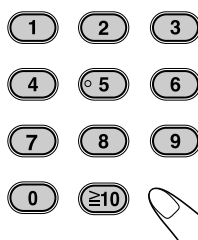

Aby wybrać numer, patrz „Wybieranie numerów” na stronie 7.



- Podczas odtwarzania płyty MP3/WMA można wybrać wyłącznie ścieżki z bieżącej grupy.

Wyświetlanie informacji zapisanych w znacznikach ID3/WMA

W trakcie odtwarzania płyty MP3/WMA...

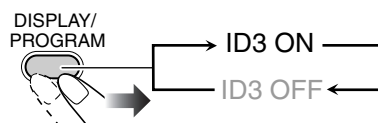

Na wyświetlaczu ukaza się informacje zapisane w znacznikach ID3/WMA.

Odtwarzanie taśmy



Wkładanie taśmy

Można odtwarzać taśmy typu I.

1 Otwórz pokrywę.

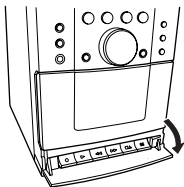

2 Naciśnij przycisk ■/▲.

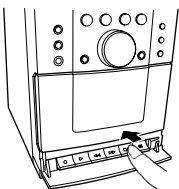

3 Włóż.

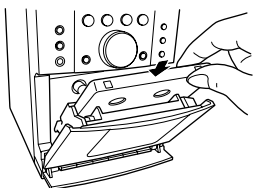

Strona z taśmą skierowana w dół

4 Zamknij.

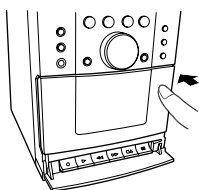

- Aby wyjąć kasetę naciśnij ■/▲, aby otworzyć kieszeń.

Odtwarzanie kasety

1 Wybierz „TAPE” jako źródło.



2 Rozpocznij odtwarzanie.

Aby rozpocząć:	Aby wstrzymać:	Zatrzymanie:
	Aby wznowić odtwarzanie, naciśnij ponownie.	

Odnajdywanie danej części

Podczas odtwarzania kasety...

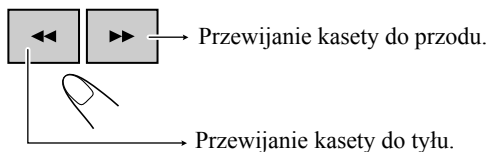

Aby zwolnić naciśnij ►.

Często wykonywane operacje—Dźwięk i inne ustawienia

Pilot

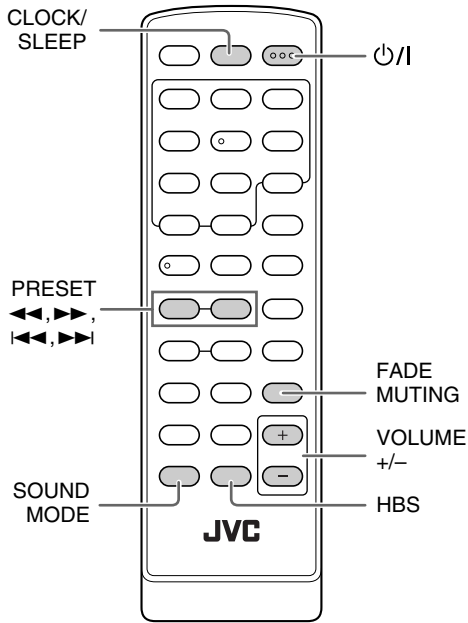

Urządzenie główne

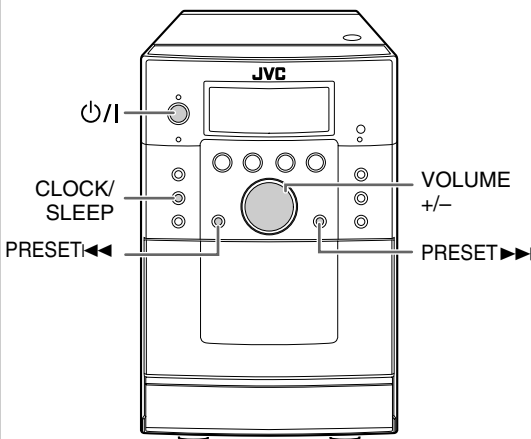

Regulacja głośności

Poziom głośności można ustawić od 0 („VOL MIN”) do 31 („VOL MAX”).

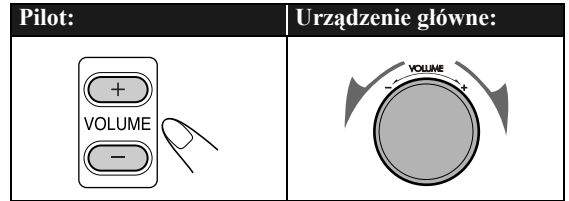

Aby na chwilę wyciszyć urządzenie



Aby przywrócić dźwięk, naciśnij ponownie lub dokonaj regulacji dźwięku.

Regulacja dźwięku



Aby wzmocnić dźwięk basów—HBS

Się na wyświetlaczu. Dzięki funkcji Hyper-Bass Sound można uzyskać potężne dźwięki basowe.

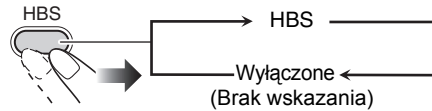

Wybór trybu dźwięku

Można wybrać zamiennie jeden z czterech trybów wzmacniania SEA (Sound Effect Amplifier).

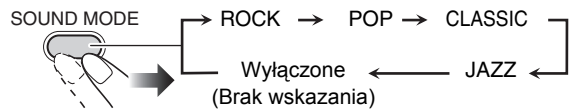

ROCK	Podbija wysokie i niskie częstotliwości.
POP	Dobrze nadaje się do muzyki wokalne.
CLASSIC	Odpowiedni do odsłuchu muzyki klasycznej.
JAZZ	Podkreślone niskie częstotliwości dla muzyki jazzowej.
Brak wskazania	Brak stosowanego efektu dźwiękowego.

Ustawianie zegara

Przed użyciem budzika należy nastawić zegar (patrz strona 20).

- Zegar można ustawić, gdy urządzenie jest włączone (lub znajduje się w trybie gotowości).

1 Wyłączyć urządzenie (tryb gotowości).

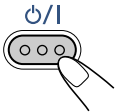

2 Aktywuj tryb ustawiania zegara.

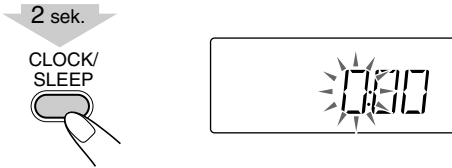

3 Ustaw godzinę.

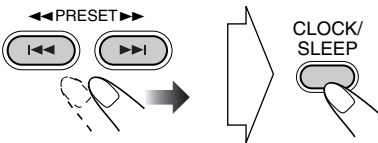

4 Ustaw minutę.

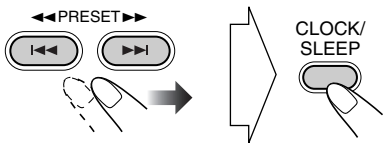

Wbudowany zegar zacznie działać.

Sprawdzanie aktualnego czasu podczas odtwarzania



Przez kilka sekund wyświetlany jest czas.

W przypadku awarii zasilania

Ustawienia zegara zostają utracone, zaczyna migać „0:00”. Konieczne jest ponowne ustawienie zegara.

Automatyczne wyłączenie zasilania

—Timer uśpienia

1 Aktywuj tryb timera zasypiania.



2 Podaj czas (w minutach).

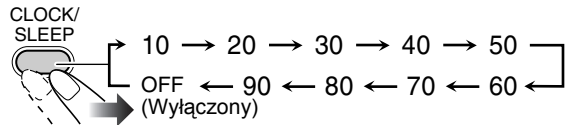

Aby sprawdzić czas pozostający do wyłączenia



- Jeśli przycisk zostanie naciśnięty wielokrotnie, można zmienić czas wyłączenia.

Zawansowana obsługa radia

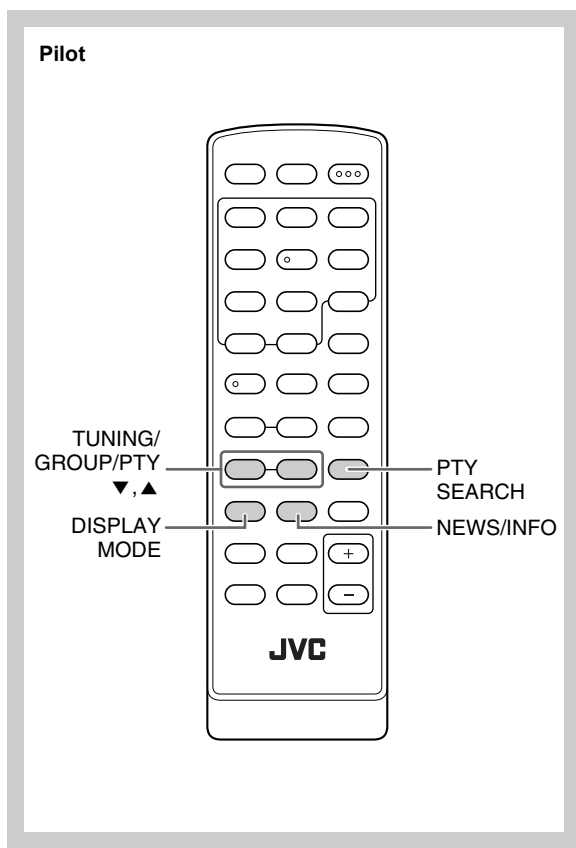

Aby wyświetlić informacje Radio Data System

Podczas słuchania stacji FM...

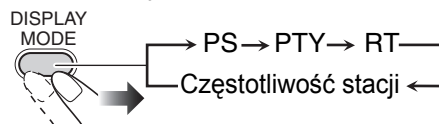

PS	Podawana jest nazwa stacji. „NO PS”, jeśli nie jest wysyłany sygnał.
PTY	Wyświetlany jest typ nadawanego programu. „NO PTY”, jeśli nie jest wysyłany sygnał.
RT	Pokazuje wiadomości tekstowe, nadawane przez stację. „NO RT”, jeśli nie jest wysyłany sygnał.

Odbiór stacji FM z funkcją

Radio Data System

Funkcja Radio Data System umożliwia stacjom FM wysyłanie dodatkowego sygnału obok normalnego sygnału programu.

- Jeśli urządzenie jest dostrojone do stacji FM nadającej sygnał Radio Data System, zapala się wskaźnik RDS.

Urządzenie umożliwia odbiór następujących typów sygnałów Radio Data System.

PS (Nazwa programu)	Pokazuje nazwy stacji.
PTY (Typ programu)	Pokazuje typy nadawanych programów.
RT (Radio tekst)	Pokazuje wiadomości tekstowe wysyłane przez stację.
Enhanced Other Networks	Udostępnia informacje o typach programów nadawanych przez stacje z funkcją Radio Data System z różnych sieci.

Szukanie programu za pomocą kodów PTY

Podając kody PTY można znaleźć wśród zaprogramowanych stacji (patrz strona 8) taką, która nadaje dany typ programu.

Aby wyszukać programy przy pomocy kodów PTY

1 Podczas słuchania stacji FM...



2 Wybierz kod PTY.

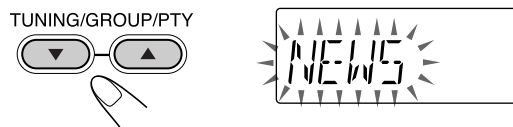

Patrz dodatkowe informacje o kodach PTY (patrz strona 23).

3 Uruchom szukanie.

PTY SEARCH

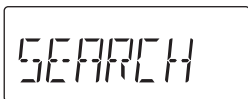

Urządzenie przeszukuje 20 zaprogramowanych stacji FM i zatrzymuje się po wybraniu jednej z nich, a następnie dostraja się do stacji.

- Jeśli żaden program nie zostanie znaleziony, na wyświetlaczu pojawi się tekst „NO FOUND”.
- Aby zatrzymać wyszukiwanie w dowolnym czasie, naciśnij PTY SEARCH.

Aby kontynuować szukanie, jeżeli zostało zatrzymane na nieodpowiedniej stacji

Gdy wskaźniki na wyświetlaczu migają, ponownie naciśnij PTY SEARCH.

Automatyczne tymczasowe przełączanie na wybrany program



Funkcja Enhanced Other Networks umożliwia tymczasowe przełączenie urządzenia na zaprogramowaną stację FM nadającą wybrany program (NEWS lub INFO).

- Funkcja ta działa podczas słuchania stacji FM nadającej odpowiednie sygnały.

W czasie słuchania stacji FM...

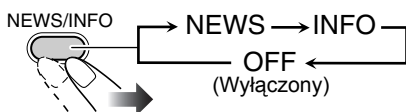

NEWS	Wiadomości.
INFO	Programy, których celem jest dostarczanie wszelkiego rodzaju informacji.

Jak faktycznie działa funkcja Enhanced Other Networks:

PRZYPADEK 1

Jeśli stacja nie nadaje programu wybranego typu

Urządzenie kontynuuje odbiór słuchanej stacji.



Jeżeli jakaś stacja rozpocznie nadawanie programu wybranego typu, urządzenie automatycznie przełączy się na tę stację.

Wskaźnik NEWS/INFO zaczyna migać.



Kiedy program się skończy, urządzenie powróci do poprzednio odbieranej stacji, a funkcja pozostanie nadal aktywna (wskaźnik przestanie migać i pozostanie na wyświetlaczu).

PRZYPADEK 2

Jeżeli aktualnie odbierana stacja nadaje program wybranego typu

wskaźnik NEWS/INFO zaczyna migać.



Po zakończeniu programu wskaźnik przestaje migać (funkcja pozostaje aktywna).

Zaawansowana obsługa płyt

Pilot

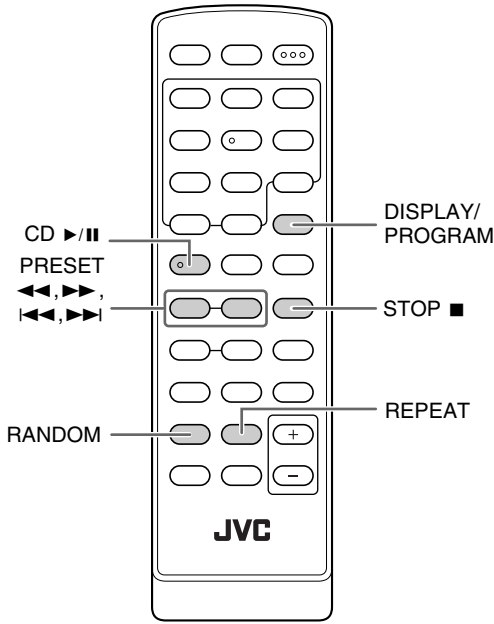

Urządzenie główne

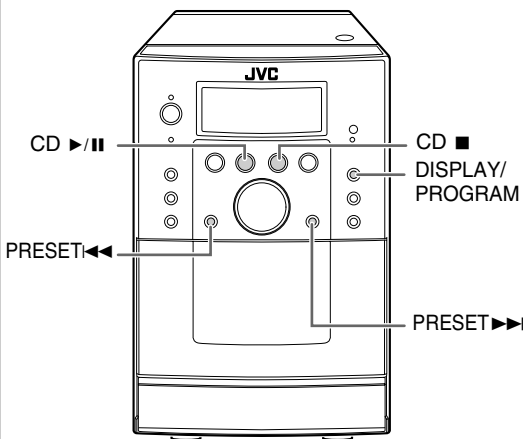

Programowanie kolejności odtwarzania— Odtwarzanie programowalne

Przed rozpoczęciem odtwarzania można zaprogramować kolejność, w jakiej będą odtwarzane utwory (do 32).

- Można powtórzyć zaprogramowane ścieżki, naciskając przycisk REPEAT.

1 Wybierz „CD” jako źródło, następnie zatrzymaj odtwarzanie.

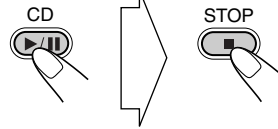

2 Uruchom funkcję odtwarzania zaprogramowanego.

Dla płyty Audio CD:



Dla płyty MP3/WMA:



3 Wybierz utwory, których kolejność odtwarzania chcesz zaprogramować.



Dla płyty Audio CD:

Wybierz utwór.

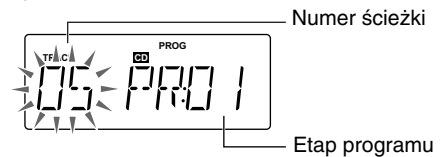

Dla płyty MP3/WMA:

Wybierz grupę, a następnie ścieżkę.

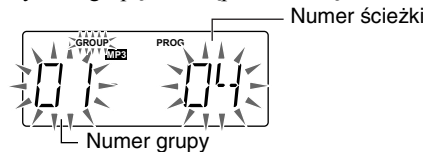

- Aby wybrać ścieżkę/grupę, patrz „Wybór utworu/grupy” na stronie 9.

4 Potwierdź wybór.

DISPLAY/
PROGRAM



Wyświetlony zostanie kolejny etap programu.

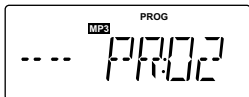



5 Powtarzaj czynności 3 i 4, aby zaprogramować pozostałe ścieżki.

6 Rozpocznij odtwarzanie.



Wybrane utwory zostaną odtworzone w zaprogramowanej kolejności.

Pomijanie utworu:	Chwilowe zatrzymanie:	Zatrzymanie:
	 Aby wznowić, naciśnij ponownie.	

- W trakcie odtwarzania zaprogramowanego nie jest możliwy wybór ścieżki za pomocą przycisków numerycznych.

Sprawdzenie zaprogramowanego stanu

Gdy na wyświetlaczu pali się kontrolka PROG, a odtwarzanie jest zatrzymane...

DISPLAY/
PROGRAM



Zmiany zaprogramowanego stanu

Gdy na wyświetlaczu pali się kontrolka PROG, a odtwarzanie jest zatrzymane...

Edycja:

- 1 Wielokrotnie naciśnij DISPLAY/PROGRAM, aż zostanie wyświetlony etap, który chcesz edytować.
- 2 Wykonać czynności 3 i 4 na stronach 15 i 16.

Dodawanie utworu do zaprogramowanego stanu:

- 1 Wielokrotnie naciśnij DISPLAY/PROGRAM, aż ukaże się „--”.
- 2 Wykonać czynności 3 i 4 na stronach 15 i 16.

Usuwanie całego zaprogramowanego stanu:



Wskaźnik PROG wyłączy się.

Zaprogramowany stan zostaje również usunięty poprzez następujące czynności:

- Otwarcie odtwarzacza CD.
- Zmiana źródła.
- Wyłączenie urządzenia.

Odtwarzanie w przypadkowej kolejności

Odtwarzanie losowe



Można odtwarzać ścieżki na płycie w losowej kolejności.



Odtwarzanie rozpoczyna się w losowej kolejności. Po odtworzeniu wszystkich utworów odtwarzanie losowe zatrzymuje się.

Pomijanie utworu:	Chwilowe zatrzymanie:
	<p>Aby wznowić, naciśnij ponownie.</p>

- W trakcie odtwarzania losowego nie jest możliwy wybór ścieżki za pomocą przycisków numerycznych.

Wychodzenie z odtwarzania losowego



- Odtwarzanie losowe można również przerwać, naciskając STOP ■.

Powtarzanie odtwarzania

Odtwarzanie powtarzane



Ścieżki można odtwarzać wielokrotnie.

Dla płyty Audio CD:

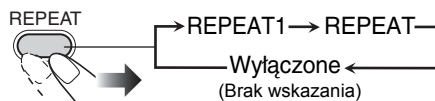

Dla płyty MP3/WMA:

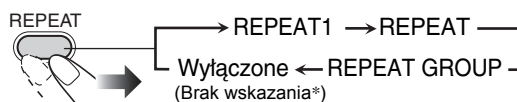

REPEAT1	Powtarza odtwarzanie aktualnego utworu.
REPEAT GROUP	Powtarza wszystkie ścieżki w bieżącej grupie.
REPEAT	Powtarza wszystkie ścieżki. Powtarza program.

- * Po zatrzymaniu odtwarzania, na wyświetlaczu zapali się kontrolka GROUP.

Operacje nagrywania

Urządzenie główne

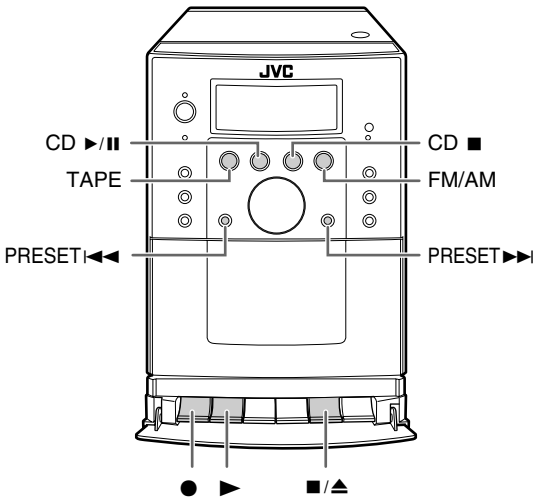

WAŻNE

Nagrywanie lub odtwarzanie materiału prawnie zastrzeżonego bez zgody posiadacza praw autorskich może być niezgodne z prawem.

Do nagrywania można używać kaset typu I.

Nagrywanie stacji FM/AM



1 Włóż kasetę do nagrywania.

1. Otwórz pokrywę

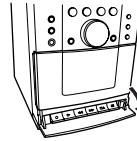

2. Naciśnij przycisk ■/▲



4. Zamknij



3. Włóż

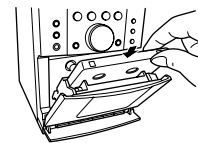

Strona przeznaczona na nagranie skierowana na zewnątrz

2 Wybierz pasmo (FM lub AM) i dostrój do stacji, którą chcesz nagrywać.

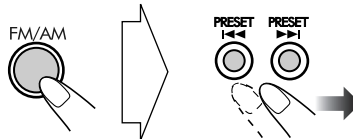

3 Rozpocznij nagrywanie.

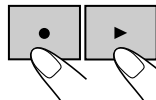

(W tym samym czasie)

Na wyświetlaczu zapali się wskaźnik ●REC.

Aby zatrzymać nagrywanie

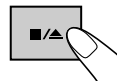

Jeśli podczas nagrywania audycji AM słychać dudnienie

Na tylnej ścianie urządzenia głównego



• Wybierz „1” lub „2”, aby zmniejszyć dudnienie.

Nagrywanie płyty

1 Wczytaj płytę i włóż kasetę do nagrywania.

- Jeśli bieżącym źródłem nie jest CD, naciśnij CD ►/■, a następnie CD ■.

Aby nagrać odtwarzanie zaprogramowane lub losowe

Wybierz odtwarzanie zaprogramowane (i stwórz program: patrz strona 15) lub odtwarzanie losowe (patrz strona 17), a następnie naciśnij CD ►/■, aby wstrzymać odtwarzanie.

Aby rozpocząć nagrywanie od określonej ścieżki

Naciśnij ◀◀/▶▶, aby wybrać ścieżkę, od której chcesz rozpocząć nagrywanie.

2 Rozpocznij nagrywanie.

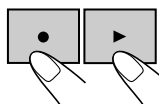

(W tym samym czasie)

Odtwarzanie i nagrywanie rozpoczną się od pierwszej ścieżki.

- Naciśnięcie ● oraz ► podczas odtwarzania ścieżki spowoduje powrót do początku bieżącej ścieżki i rozpoczęcie nagrywania.

Aby zatrzymać nagrywanie

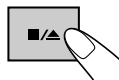

Nagrywanie zostanie zatrzymane, a odtwarzanie wstrzymane.

- Aby wznowić nagrywanie, naciśnij ● i ►.
- Aby zakończyć nagrywanie, naciśnij CD ■.

Jeśli kaseeta dojdzie do końca przed zakończeniem odtwarzania płyty, nagrywanie i odtwarzanie zostaną wstrzymane. W takim wypadku należy obrócić kasetę na drugą stronę i wznowić nagrywanie na jeden z następujących sposobów.

- Aby wznowić nagrywanie od miejsca wstrzymania odtwarzania, naciśnij ● i ►.
- Aby wznowić nagrywanie od początku bieżącej ścieżki, naciśnij ◀◀, a następnie ● i ►.

Kasowanie zawartości kasyety



Można stworzyć pustą kasetę, usuwając jej zawartość.

1 Włóż kasetę, której zawartość ma zostać usunięta.

2 Wybierz „TAPE” jako źródło.



3 Rozpocznij usuwanie.

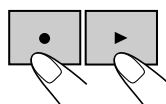

(W tym samym czasie)

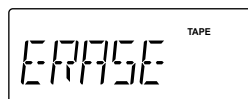

Aby zatrzymać usuwanie

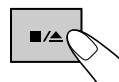

Obsługa budzika

Pilot

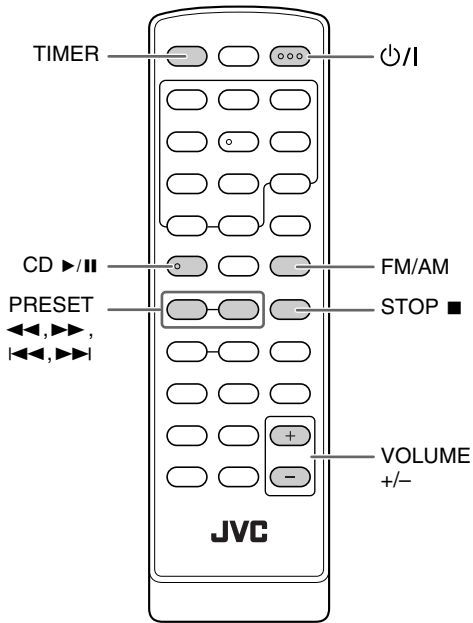

Urządzenie główne

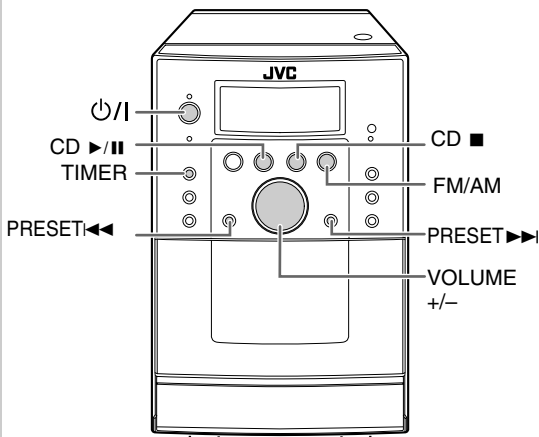

Ustawianie budzika

Budzik umożliwia budzenie muzyką itp.

- Przed nastawieniem budzika należy ustawić zegar. (Patrz strona 12.)
- Aby w razie potrzeby zakończyć ustawianie budzika, naciśnij przycisk STOP ■.

1 Aktywuj tryb ustawiania budzika.



2 Wybierz element, który chcesz ustawić.

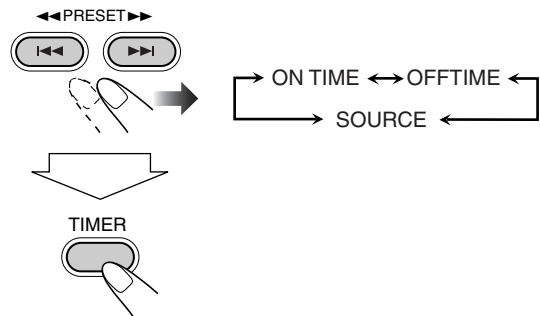

ON TIME Ustawianie czasu włączenia.

OFFTIME Ustawianie czasu wyłączenia.

SOURCE Wybór źródła odtwarzania.

Ciąg dalszy na następnej stronie.

3 Ustaw elementy zgodnie z potrzebą.

Aby ustawić czas włączania



Naciśnij **◀◀/▶▶**, aby wybrać godzinę (minuty), a następnie naciśnij **TIMER**, aby zatwierdzić.

Aby ustawić czas wyłączenia



Naciśnij **◀◀/▶▶**, aby wybrać godzinę (minuty), a następnie naciśnij **TIMER**, aby zatwierdzić.

Aby wybrać źródło odtwarzania



Naciśnij **CD▶/■**, lub **FM/AM** aby wybrać źródło, a następnie naciśnij **TIMER**, aby zatwierdzić.

- Po naciśnięciu **FM/AM** jako źródło zostaje wybrany **TUNER**. W takim wypadku należy wybrać pasmo i zaprogramowaną stację w następujący sposób:

- 1 Naciśnij **◀◀/▶▶**, aby wybrać „**FM PRE**” (**FM**) lub „**AM PRE**” (**AM**), a następnie naciśnij **TIMER**, aby zatwierdzić.
- 2 Naciśnij **◀◀/▶▶**, aby wybrać zaprogramowaną stację, a następnie naciśnij **TIMER**, aby zatwierdzić.

4 Powtarzaj czynności 2 i 3, aby wybrać pozostałe ustawienia budzika. (Czas włączenia, czas wyłączenia, źródło.)

5 Aktywuj budzik.

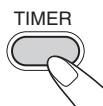

Na wyświetlaczu zapali się wskaźnik **⊖** (budzik), a dioda **TIMER** na urządzeniu zapali się na czerwono.

6 Wyreguluj poziom głośności.

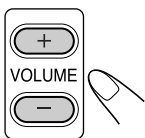

7 Wyłącz urządzenie.

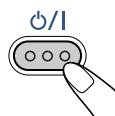

Aby wyłączyć budzik

Kiedy urządzenie jest włączone...

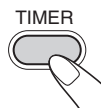

Wskaźnik **⊖** (budzik) na wyświetlaczu oraz dioda **TIMER** na urządzeniu zgasną.



- Gdy aktywny jest zarówno budzik, jak i timer, urządzenie wyłączy się w momencie wcześniejszego czasu wyłączenia.

Jak działa budzik

Po ustawieniu budzika na wyświetlaczu zapala się wskaźnik **⊖** (budzik), a dioda **TIMER** na urządzeniu zapala się na czerwono. Budzik aktywuje się o tej samej porze każdego dnia, aż do ręcznego jego wyłączenia.

Kiedy dojdzie do czasu włączenia

Urządzenie włącza się i dostraja się do wybranej stacji lub uruchamia odtwarzanie wybranego źródła.

- Poziom głośności jest stopniowo zwiększany, aż do ostatnio ustawionego poziomu. (Maksymalnie 16)
- Kiedy budzik działa, na wyświetlaczu miga wskaźnik **⊖** (budzik).
- Nie wyłączając budzika można zmienić źródło lub głośność po rozpoczęciu odtwarzania.

Kiedy dojdzie do czasu wyłączenia

Urządzenie zatrzyma odtwarzanie i wyłączy się (do stanu gotowości).

- Ustawienia budzika pozostają w pamięci, aż do ich zmiany.

Zawansowana obsługa radia

(patrz strony 13 i 14)

Opis kodów PTY

NEWS:	Wiadomości
AFFAIRS:	Programy tematyczne rozszerzające bieżące wiadomości i wydarzenia
INFO:	Programy z informacjami o usługach medycznych, z prognozą pogody itp.
SPORT:	Wydarzenia sportowe
EDUCATE:	Programy edukacyjne
DRAMA:	Słuchowiska radiowe
CULTURE:	Programy o kulturze ogólnokrajowej lub lokalnej
SCIENCE:	Programy o naukach przyrodniczych i technice
VARIED:	Pozostałe programy, takie jak komedie lub uroczystości
POP M:	Muzyka pop
ROCK M:	Muzyka rockowa
EASY M:	Muzyka środka (określana mianem „łatwej, lekkiej i przyjemnej”)
LIGHT M:	Muzyka lekka
CLASSICS:	Muzyka klasyczna
OTHER M:	Muzyka inna
WEATHER:	Prognozy pogody
FINANCE:	Raporty na temat handlu, giełdy itp.
CHILDREN:	Programy rozrywkowe dla dzieci
SOCIAL:	Programy o działalności społecznej
RELIGION:	Programy zajmujące się wszelkimi aspektami wierzeń i religii, natury istnienia lub etyki
PHONE IN:	Programy, w których słuchacze mogą wyrażać swoje poglądy telefonicznie lub w inny publiczny sposób
TRAVEL:	Programy o miejscach wartych odwiedzenia, ofertach biur podróży, sposobach i możliwościach podróżowania
LEISURE:	Programy poświęcone rekreacji, takiej jak uprawa działki, gotowanie, wędkarstwo itp.
JAZZ:	Muzyka jazzowa
COUNTRY:	Muzyka country
NATION M:	Współczesna muzyka popularna z regionu innego kraju, w języku tego kraju
OLDIES:	Klasyka muzyki pop
FOLK M:	Muzyka folkowa
DOCUMENT:	Programy poświęcone rzeczywistym wydarzeniom, prezentowane w konwencji reportażowej
TEST:	Audycje służące do testowania sprzętu dodatkowego lub jednostek nadawczych
ALARM:	Ogłoszenia pilne
NONE:	Brak typu programu, program niezdefiniowany lub trudny do zaklasyfikowania do określonego typu

Zaawansowana obsługa płyt (patrz strony 15 do 17)

Programowanie kolejności odtwarzania—Odtwarzanie programowalne:

- Podczas próby zaprogramowania 33 utworu na wyświetlaczu ukaże się komunikat „FULL”.
- Podczas programowania...
Jeżeli spróbujesz zaprogramować utwór, którego nie ma na płycie (na przykład wybierzesz utwór nr 14 z płyty, która zawiera tylko 12 utworów), krok taki zostanie zignorowany.

Operacje nagrywania (patrz strony 18 i 19)

- Poziom nagrywania jest automatycznie prawidłowo ustawiany. Można więc zmieniać ustawienia dźwięku, nie wpływając na poziom nagrywania.
- Na początku i końcu kaset znajduje się taśma rozbiegowa, na której nie można nagrywać. Podczas nagrywania płyt CD lub audycji radiowych przewin taśmę rozbiegową, aby nie utracić żadnej części nagrania.

Obsługa budzika (patrz strony 20 i 21)

- Po odłączeniu przewodu zasilania lub w razie braku zasilania ustawienia budzika zostaną anulowane. W pierwszej kolejności należy ustawić zegar, a następnie budzik.

Rozwiązywanie problemów

Jeżeli wystąpi jakiś problem z urządzeniem, przed skontaktowaniem się z serwisem poszukaj możliwego rozwiązania na poniższej liście.

Ogólne:

Regulacje lub ustawienia są nagle kasowane przed ich zakończeniem.

⇒ Wyznaczony jest limit czasowy. Powtórz procedurę od początku.

Nieemożliwa obsługa.

⇒ Wbudowany mikroprocesor nie działa z powodu zewnętrznych zakłóceń elektrycznych. Odłącz kabel zasilania i podłącz go ponownie.

Jeśli problem nie daje się rozwiązać zgodnie z powyższą procedurą, należy odłączyć kabel zasilania, a następnie nacisnąć i przytrzymać przycisk RESET z tyłu urządzenia przez ponad 3 sekundy.

W przypadku zresetowania urządzenia utracone zostaną ustawienia zegara, budzika i zaprogramowanych stacji, konieczne więc będzie ich ponowne ustawienie.

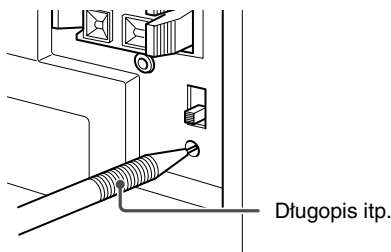

Nie można sterować urządzeniem za pomocą pilota.

- ⇒ Na drodze między pilotem a odbiornikiem sygnału znajduje się przeszkoda.
- ⇒ Skieruj go na czujnik znajdujący się na przednim panelu.
- ⇒ Sygnały nie docierają do czujnika. Przesuń się bliżej urządzenia.
- ⇒ Baterie są wyczerpane.

Z głośników nie wydobywa się dźwięk.

- ⇒ Połączenia głośników są nieprawidłowe lub luźne (patrz strona 5).
- ⇒ Podłączone są słuchawki (patrz strona 7).

Obsługa radia:

Trudny odbiór audycji radiowych z powodu szumu

- ⇒ Połączenia anten są nieprawidłowo wykonane lub luźne.
- ⇒ Antena ramowa AM jest za blisko urządzenia.
- ⇒ Antena FM nie jest właściwie rozłożona i ustawiona.

Obsługa płyty:

Nie zaczyna się odtwarzanie płyty.

⇒ Płyta jest ułożona odwrotnie. Ułóż płytę zadrukowaną stroną do góry.

Dźwięk z płyty jest przerywany.

⇒ Płyta jest zadrapana lub brudna.

Operacje nagrywania:

Nagrywanie niemożliwe.

⇒ Zabezpieczenia kasety zostały usunięte. Należy zasłonić otwory taśmą klejącą.

Obsługa budzika:

Budzik nie działa.

- ⇒ System jest włączony podczas nadejścia ustawionego czasu włączenia. Budzik działa jedynie wtedy, gdy urządzenie jest wyłączone.
- ⇒ Mogło dojść do awarii zasilania. W pierwszej kolejności należy ustawić zegar, a następnie budzik.

Na wyświetlaczu pojawia się komunikat „INVALID”.

⇒ Czas włączenia i czas wyłączenia są jednakowe. Czas włączenia i czas wyłączenia muszą być różne.

Konserwacja

Aby zapewnić jak najlepsze funkcjonowanie urządzenia, należy utrzymywać w czystości jego mechanizmy oraz płyty.

Obchodzenie się z płytami

- Płytę należy wyjmować z pudełka trzymając za jej brzeg i delikatnie naciskając jej środek.
- Nie dotykaj błyszczącej powierzchni płyty ani nie wykrzywiaj jej.
- Płytę po użyciu odkładaj do pudełka, zapobiegnie to jej wypaczeniu.
- Uważaj, aby nie zarysować powierzchni płyty.
- Nie wystawiaj płyt na bezpośrednie działanie promieni słonecznych, ekstremalnych temperatur i wilgoci.

Czyszczenie płyt:

Wycieraj płytę miękką szmatką po prostej linii w kierunku od środka na zewnątrz.

Obchodzenie się z kasetami

- Jeśli taśma w kasecie jest luźna, naciągnij ją wkładając ołówkę w jedną z rolek i obracając go.
 - Jeśli taśma jest luźna, może zostać rozciągnięta, zerwana lub wciągnięta w kasetę.
- Uważaj, aby nie dotknąć powierzchni taśmy.
- Unikaj przechowywania taśm w następujących miejscach—zakurzonych, wystawionych na bezpośrednie działanie promieni słonecznych lub ciepła, wilgotnych, na telewizorze lub głośniku lub w pobliżu magnesu.

Aby zachować najlepszą jakość nagrywania i odtwarzania

- Czyść głowice, walki i rolki dociskowe wacikiem zwilżonym alkoholem.
- Użyj demagnetyzera do głowic (dostępnego w sklepach z elektroniką i sprzętem audio), aby rozmagnesować głowice (po wyłączeniu urządzenia).

Aby zabezpieczyć nagranie

Kasety wyposażone są w dwa małe zabezpieczenia chroniące przed przypadkowym usunięciem lub ponownym nagraniem.

Aby zabezpieczyć nagranie, wyłam zaślepki.



Aby móc ponownie nagrywać na zabezpieczonej taśmie, zaklej otwory taśmą klejącą.

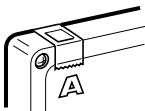

Czyszczenie urządzenia

- Plamy powinny zostać wytarte miękką szmatką. Jeżeli plamy są trudne do usunięcia, przetrzyj je namoczoną w wodzie z obojętnym detergentem i dobrze wykręconą szmatką, a następnie wytrzyj do sucha.
- Jakość powierzchni urządzenia może pogorszyć się lub może schodzić z niego farba, dlatego uważaj, aby nie wykonywać poniższych czynności:
 - NIE WOLNO wycierać przy pomocy ostrej szmatki.
 - NIE WOLNO mocno wycierać.
 - NIE WOLNO wycierać przy pomocy rozpuszczalnika lub benzyny.
 - NIE WOLNO stosować żadnych lotnych substancji, takich jak środki owadobójcze.
 - NIE WOLNO zostawiać gumy lub plastiku w styczności z urządzeniem przez dłuższy czas.

Dane techniczne

Sekcja wzmacniacza

Moc wyjściowa: 7 W na kanał, minimalna skuteczna (RMS) 4 Ω przy 1 kHz, całkowite zniekształcenia harmoniczne nie większe niż 10%. (IEC268-3)

Głośniki/Impedancja: 4 Ω – 8 Ω

Sekcja tunera

Zakres częstotliwości FM: 87,50 MHz – 108,00 MHz

Zakres częstotliwości AM (MW): 522 kHz – 1 629 kHz

Odtwarzacz CD

Zakres dynamiczny: 60 dB

Stosunek sygnał/szum: 60 dB

Drżenie i kołysanie dźwięku: Niemierzalne

Sekcja magnetofonu kasetowego

Pasmo przenoszenia

Normalna (typ I): 125 Hz – 8 kHz

Drżenie i kołysanie dźwięku: 0,35% (WRMS)

Ogólne

Zużycie energii: AC 230 V ~, 50 Hz

Pobór mocy: 26 W (podczas działania)

1 W (w trybie gotowości)

Wymiary (przybliżone): 140 mm × 209 mm × 208 mm (Szer./Wys./Głęb.)

Masa (przybliżona): 2,52 kg

Głośniki

Typ: 1-drożne typu Bass-reflex

Elementy głośnika: stożkowy 10 cm × 1

Impedancja: 4 Ω

Wymiary (przybliżone): 135 mm × 209 mm × 175 mm (Szer./Wys./Głęb.)

Masa (przybliżona): 1,16 kg każdy

Dostarczone akcesoria

Patrz strona 3.

Konstrukcja i dane techniczne mogą ulec zmianie bez uprzedzenia.

Spis części

Patrząc podane strony, aby dowiedzieć się jak używać danych przycisków.

Pilot

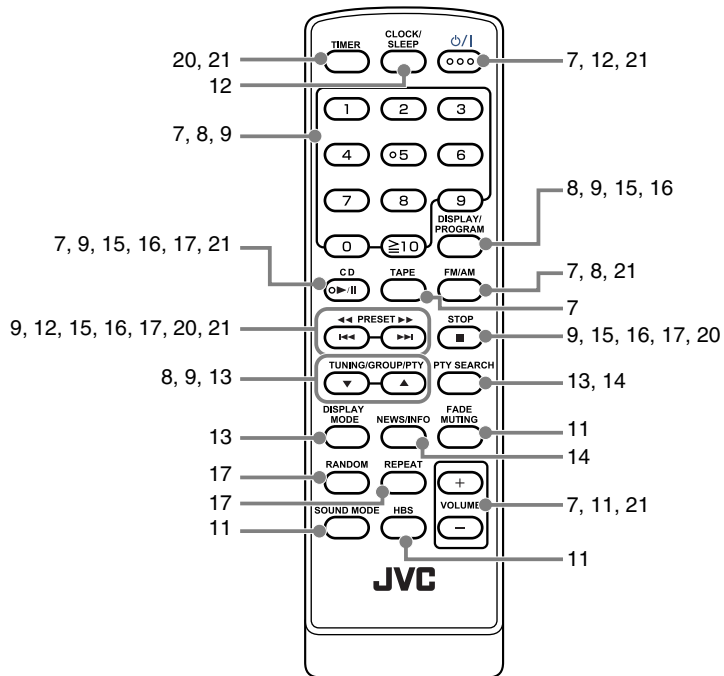

Urządzenie główne

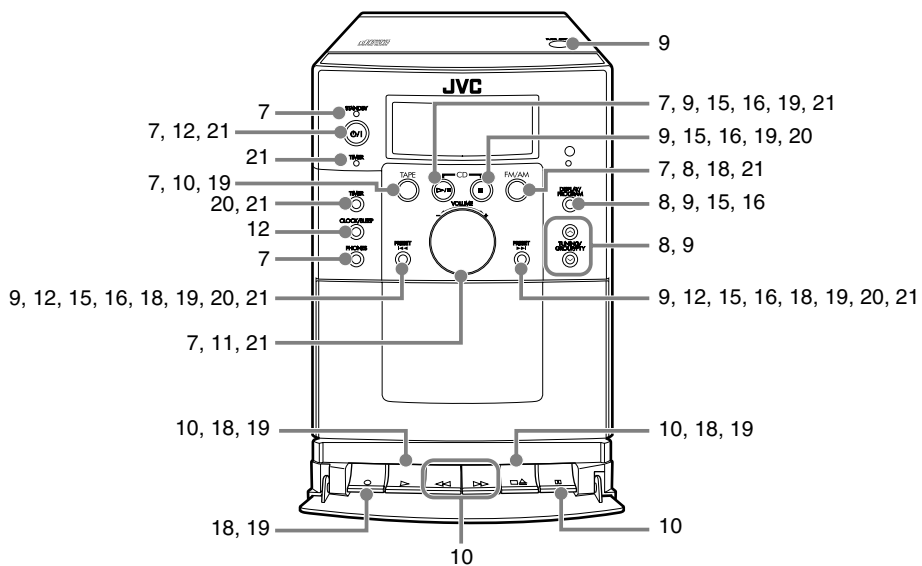

Tartalomjegyzék

Bevezetés	2
Óvintézkedések	2
A használati utasítás használata	2
Előkészületek	3
1. lépés: Kicsomagolás	3
2. lépés: A távirányító előkészítése	3
3. lépés: Csatlakozások	4
Üzembe helyezés előtt	6
Általános műveletek—Lejátszás	7
Rádióvétele	8
Lemezek/fájlok lejátszása	9
Magnószalag lejátszása	10
Általános műveletek—Hang- és egyéb beállítások	11
A hangerő szabályozása	11
Hangbeállítás	11
Az óra beállítása	12
A tápellátás automatikus kikapcsolása—alvásidőztetés	12
Speciális műveletek rádióval	13
Rádióadat-rendszeres FM csatornák vétele	13
Programkeresés PTY kódokkal	13
Átmenetileg automatikusan a kiválasztott program behangolása	14
Speciális műveletek lemezekkel	15
A lejátszási sorrend programozása—Programozott lejátszás	15
Véletlenszerű lejátszás—Véletlen lejátszás	17
Lejátszás ismételten—Ismételt lejátszás	17
Felvételi műveletek	18
FM/AM műsor felvétele	18
Felvétel lemezre	19
Kazetta törlése	19
A napi időzítő műveletei	20
A napi időzítő beállítása	20
Egyéb tudnivalók	22
A készülékkel kapcsolatos egyéb tudnivalók	22
Hibakeresés	24
Karbantartás	24
Műszaki adatok	25
Alkatrészek tárgymutatója	26

Bevezetés

Köszönjük, hogy ezt a JVC-termékét választotta. Kérjük, olvassa el gondosan a jelen kezelési útmutatót, mielőtt üzembe helyezi a terméket. Tökéletesen értenie kell a leírakat, ha a lehető legtöbbet ki akarja hozni a rendszerből.

Övintézkedések

Elhelyezés

- Helyezze a készüléket vízszintes helyre, ami nem túl hideg, de nem is túl meleg—5°C és 35°C közötti.
- Helyezze a készüléket jól szellőző helyre, hogy elkerülhető legyen a készülék belső hőmérsékletének túlzott megemelkedése.



NE tegye a készüléket hőforrás közelébe, ne tegye ki közvetlen napfénynek, ne tegye túlságosan poros vagy rezgő felületre.

- Hagyjon megfelelő távolságot a készülék és a televízió között.
- Tartsa a hangszórókat távol a televíziótól, hogy a két készülék ne zavarja egymást.

Áramellátás

- Amikor a készüléket ki szeretné húzni a konnektorból, mindig a dugót fogja meg, sose a vezetékét.



A csatlakozó dugóhoz nedves kézzel NE nyúljon.

Nedvesség felgyülemzése

Előfordulhat, hogy nedvesség csapódik le a készülékben levő lencséken, ha:

- A szobát hirtelen felmelegíti
 - Nyirkos helyiségben
 - Ha a készülék hűvös helyről hirtelen meleg helyre kerül
- Amennyiben ez bekövetkezik, zavarok léphetnek fel a készülék működésben. Ez esetben hagyja a készüléket bekapcsolva néhány órán át, amíg a nedvesség elpárolog, húzza ki a hálózati kábelt, majd csatlakoztassa ismét.



Biztonsági okokból, kérjük, olvassa el figyelmesen a következőket:

- Győződjön meg arról, hogy a fő egység körül jó a szellőzés. Elégtelen szellőzés hatására a készülék túlmelegedhet és károsodhat.
- NE takarja el a szellőzőnyílásokat és lyukakat. Amennyiben ruhaanyag vagy papír (stb.) elzárja őket, a hő nem tud távozni.

Egyéb

- Amennyiben bármiféle fémtárgy vagy folyékony anyag kerülne a készülékbe, húzza ki a hálózati kábelt, és lépjen kapcsolatba az eladóval mielőtt bármi más tesz.



NE szerelje szét a készüléket, mert az nem tartalmaz a felhasználó által javítható részeket.

- Amennyiben tartós időn át van a készülék használaton kívül, húzza ki a hálózati kábelt a konnektorból.

Ha bármi elromlana, húzza ki a készüléket a konnektorból, és vegye fel a kapcsolatot a kereskedővel.

A használati utasítás használata

Annak érdekében, hogy ez a használati utasítás minél egyszerűbb és érthetőbb legyen, a következő módszereket alkalmaztuk:

- A nyomógombok és szabályzók használatát az alábbi táblázat szerint magyarázzuk. A használati utasításban főként a távvezérlővel történő műveleteket írjuk le, azonban a fő egységen található nyomógombok és szabályzók is használhatók, ha a neveik és jeleik megegyeznek, vagy hasonlóak.
- **Néhány ötletet és megjegyzést a műveleteket magyarázó részek helyett a „A készülékkel kapcsolatos egyéb tudnivalók“ és „Hibakeresés“ című fejezetekben írunk le.** Ha többet szeretne megtudni az egyes funkciókról, vagy ha kérdése lenne valamelyik funkcióval kapcsolatban, meg fogja találni a választ ezekben a fejezetben.

	Jelentése, nyomja meg a gombot röviden .
	Jelentése, nyomja meg a gombot röviden és ismételten , amíg a választott funkció meg nem jelenik.
	Jelentése, nyomja meg az egyik gombot.
	Jelentése, tartsa nyomva a gombot meghatározott ideig. <ul style="list-style-type: none">• A nyílban feltüntetett szám jelzi a nyomvatartási időt (ez esetben 2 másodperc).• Ha nincs a nyílban szám feltüntetve, akkor tartsa nyomva a gombot mindaddig, amíg a folyamat befejeződik, vagy a kívánt eredményt eléri.
	• Azt jelzi, hogy a gombot a meghatározott irány(ok)ba kell tekerni.



Jelentése, ez a művelet csak a távirányítóval végezhető.



Jelentése, ez a művelet csak a fő egység nyomógombjaival és szabályzóival végezhető.

Előkészületek

1. lépés: Bontsa ki a csomagot, és ellenőrizze a tartozékokat.



1. lépés: Kicsomagolás

A kicsomagolást követően ellenőrizze, hogy az alábbi alkatrészek közül minden megvan-e. A zárójelben szereplő számok a tartozékok mennyiségét jelölik.

- FM antenna (1)
- AM hurokantenna (1)
- Távirányító (1)
- Elem (2)

Ha bármi hiányozna, azonnal vegye fel a kapcsolatot a kereskedővel.

2. lépés: A távirányító előkészítése

Helyezze be az elemeket a távirányítóba úgy, hogy a pozitív (+), ill. negatív (-) oldal a helyére kerüljön.

- Ha a távirányító hatósugara vagy működőképessége csökken, cserélje ki mindkét elemet.

2. lépés: Készítse elő a távirányítót.

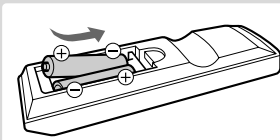

1

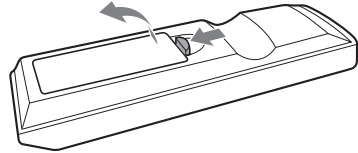

2

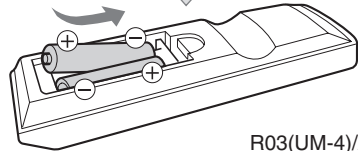

3

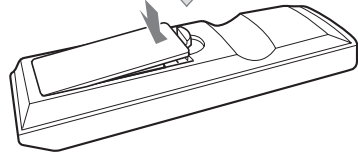

3. lépés: Csatlakoztassa az AM/FM antennákat és hangszórókat (lásd a 4 - 5. oldalt).

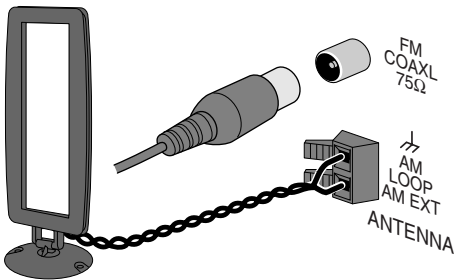

Végül csatlakoztassa a hálózati kábelt.
Most már bekapcsolhatja a készüléket.

3. lépés: Csatlakozások

Ha részletesebb leírásra van szüksége, lásd a 5. oldalt.

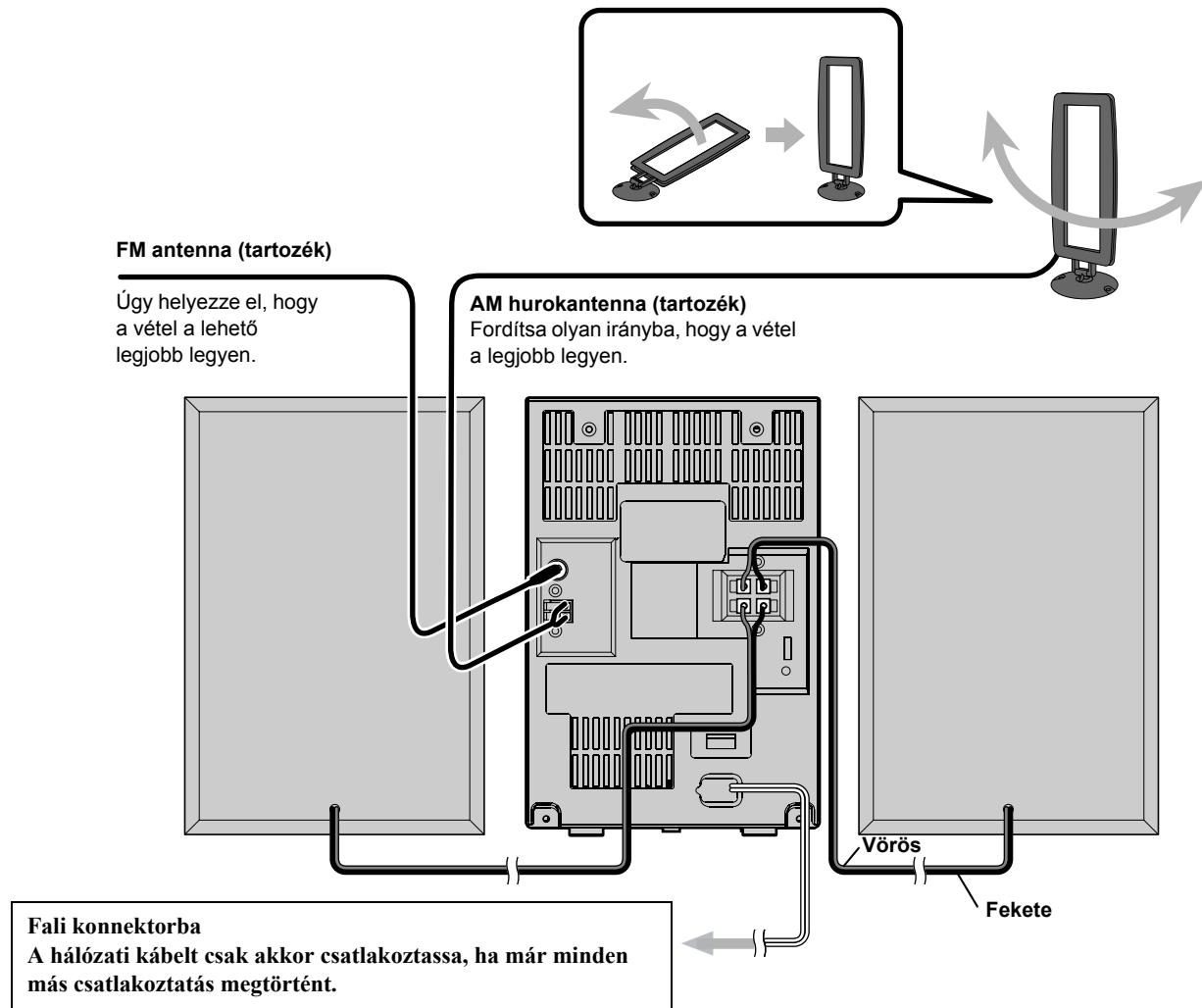

A AM hurokantenna csatlakoztatása

Ellenőrizze, hogy megfelelően csatlakoztatta-e a vezetékét.

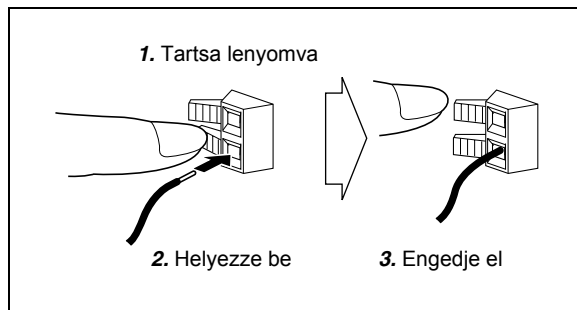

A jobb FM/AM vétel érdekében

Kültéri FM antenna (nem tartozék)

Húzza ki a csomagban mellékelt FM antennát, és csatlakoztassa a készüléket kültéri FM antennához egy 75 Ω-os koaxiális csatlakozó segítségével (IEC vagy DIN45325).

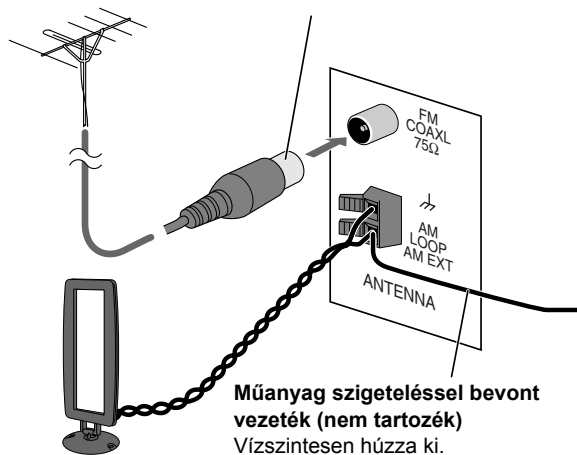

AM hurokantenna

Tartsa mindig csatlakoztatva.

- Győződjön meg róla, hogy az antennavezetékek nem érintkeznek más vezetékekkel vagy a készülékkel. Ügyeljen arra is, hogy az antenna távol helyezkedjen el a készülék fémeseitől, csatlakozókábeleitől és a hálózati kábeltől. Ez zavarhatja a vételt.

A hangszóróvezetékek csatlakoztatása előtt

Győződjön meg mindkét hangszóró megfelelő és stabil bekötéséről.

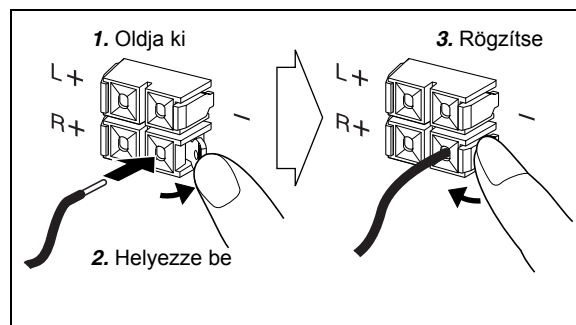

A hangszóróvezetékek csatlakoztatásakor ügyeljen a hangszóró aljzatok polaritására: A fekete vezeték a (-)-ba, a vöröset a (+)-ba.



- Egy végződéshez NE CSATLAKOZTASSON egynél több hangszórót.
- NE HAGYJA, hogy a hangszórók vezetéke hozzáérjen a készülék fémeseihez.



memo

- Ha a AM hurokantenna kábele vagy a hangszóróvezeték műanyag szigeteléssel rendelkezik, a burkolat elcsavarásával távolítsa el a műanyagot, hogy szabaddá tegye az antennakábel és a hangszóróvezeték végeit.

Üzembe helyezés előtt

A kijelző jelzései sok mindent elárulnak a készülék használata közben.

Mielőtt használatba veszi a készüléket, ismerje meg, hogy a jelzések mikor és hogyan jelennek meg a kijelzőn.

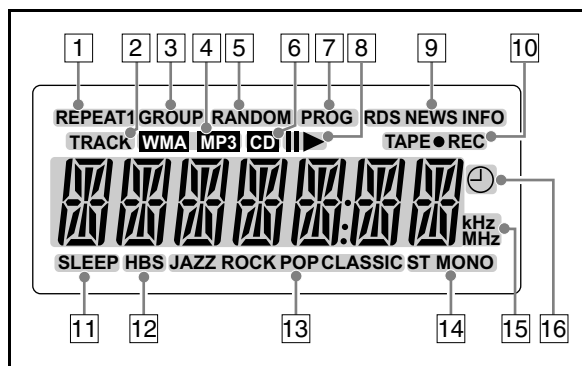

Jelzések a fő kijelzőn

Rádió:

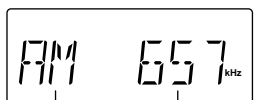

Sáv Frekvencia

Audio CD:

• Lejátszás közben:

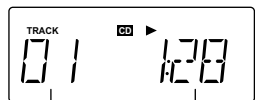

Felvétel száma Eltelt
lejátszási idő

• Míg a lejátszás áll:

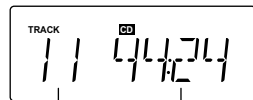

Összes Összes
felvétel száma lejátszási
idő

MP3-/WMA-formátumú lemez:

• Lejátszás közben:



Felvételek száma az
aktuális csoportban

• Míg a lejátszás áll:

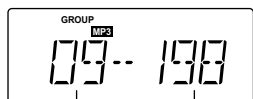

Összes Összes
csoport száma felvétel
száma

• Ha a lemezen van MP3- és WMA-formátumú fájl is, az MP3- és a WMA-jelzés is kigyullad, míg a lejátszás áll.

Magnó:

• Kazetta lejátszása közben:

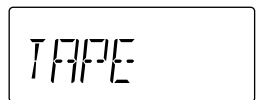

- REPEAT- (ismétlés-) mód-kijelzők (REPEAT1 (ismétlés 1)/REPEAT (ismétlés)/REPEAT GROUP (csoport ismétlése))
 - Akkor világít, amikor az Ismételt lejátszás funkció működésben van.
- TRACK- (zeneszám-) kijelző
 - Audio CD: Mindig világít.
 - MP3-/WMA-formátumú lemez: Lejátszás közben világít.
- GROUP- (csoport-) kijelző
 - Akkor világít, ha egy MP3-/WMA-formátumú lemez lejátszása áll.
- MP3-/WMA-kijelzők
 - Akkor világít, ha MP3-/WMA-formátumú fájl észlel a készülék.
- RANDOM- (véletlenszerű) kijelző
 - Akkor világít, amikor a Véletlenszerű lejátszás funkció működésben van.
- CD-kijelző
 - Akkor világít, ha audio CD-t érzékel a készülék.
- PROG- (program-) kijelző
 - Akkor világít, ha egy beállított állomás van kiválasztva.
 - Akkor világít, amikor a Programozott lejátszás funkció működésben van.
- Lejátszás-/szüneteltetés-kijelzők
 - ▶: Akkor világít, ha egy lemez lejátszása történik.
 - ||: Akkor világít, ha egy lemez lejátszása szüneteltetve van.
- Radio Data System (rádióadat-rendszer-) kijelzők
 - RDS: Akkor világít, amikor egy rádióadatrendszer-jeleket küldő FM állomás van beállítva.
 - NEWS/INFO (hírek/infó):
 - Jelzi a PTY Standby vételhez kijelölt aktuális program típusát.
 - Villog, amikor egy program automatikusan PTY Standby vétellel hangolódik be.
- Magnó működésben-kijelző
 - TAPE (Magnó): Jelzi, hogy kazetta törlése van folyamatban.
 - REC: Jelzi, hogy felvétel van folyamatban.
- SLEEP kijelző
 - Világít, amikor az elalvás időzítő aktív.
- HBS kijelző
 - HBS (Hyper Bass Sound) módban világít.
- SOUND MODE- (hangzásmód-) kijelző
 - Jelzi, ha az egyik hangzásmód működésben van.
- FM vétel kijelző
 - MONO: FM Mono módban világít.
 - ST: Akkor világít, ha a behangolt FM sztereo állomás jelerőssége megfelelő.
- Hullámhossz-kijelzők
 - kHz: Jelzi az AM hullámhosszt.
 - MHz: Jelzi az FM hullámhosszt.
- ⌚ (időzítés)-kijelző
 - Jelzi, amikor napi időzítő készenléti módban van; villog, ha működik.

Általános műveletek—Lejátszás

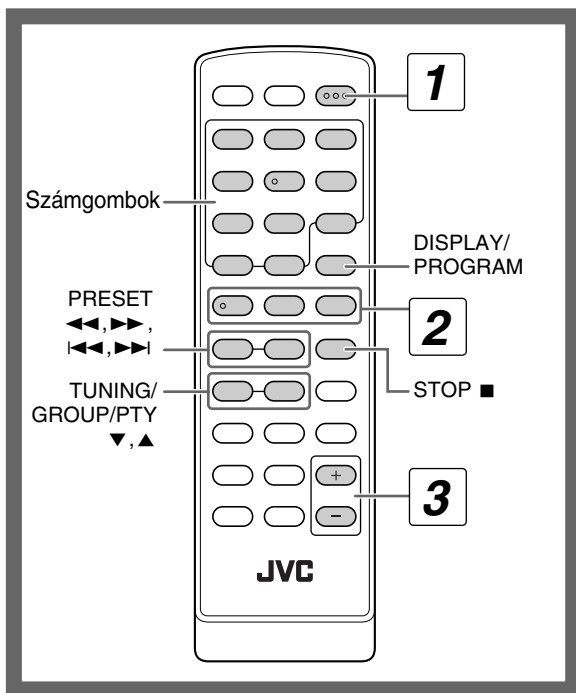

1 Kapcsolja be a készüléket.

A főegységen levő STANDBY lámpa elalszik.

2 Jelforrás kiválasztása.

A lejátszás automatikusan elindul, ha a kiválasztott jelforrás készen áll a lejátszásra.

- Ha a TAPE-et választja műsorforrásként, nyomja meg az ►-et a lejátszás megkezdéséhez. (Lásd a 10. oldalt.)

3 Állítsa be a hangerőt.

4 Irányítsa a célforrást az alábbi magyarázat szerint.

A rendszer kikapcsolása (készenléti állapot)

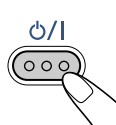

A főegység STANDBY lámpája kigyullad.

- Valamennyi áramot készenléti állapotban is fogyaszt a készülék.

Egyéni hallgatás

Csatlakoztasson fejhallgatót a főegység PHONES aljzatába. A hangszórók ettől kezdve nem fognak szólni.

Mielőtt csatlakoztatja és felteszi a fejhallgatót, csökkentse a hangerőt.

- Ha kihúzza a dugaszból a fejhallgatót, a hangszórók ismét működni fognak.



SOHA NE kapcsolja ki (készenléti állapotba) a rendszert úgy, hogy a hangerő nagyon magasra van állítva. Ilyen esetben a rendszer újbóli bekapcsolásakor vagy a lejátszás újbóli megkezdésekor a hirtelen hanglökés károsíthatja a hallását, a hangszórókat és/vagy a fejhallgatót.

A számok kiválasztása

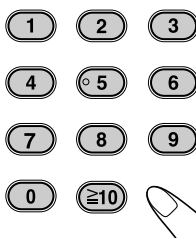

Példák:

Az 5. szám kiválasztásához nyomja meg az 5-ös gombot.
A 15. szám kiválasztásához nyomja meg a következő gombokat: $\geq 10 \rightarrow 1 \rightarrow 5$.
A 30. szám kiválasztásához nyomja meg a következő gombokat: $\geq 10 \rightarrow 3 \rightarrow 0$.
A 125-ös szám kiválasztásához nyomja meg: $\geq 10 \rightarrow \geq 10 \rightarrow 1 \rightarrow 2 \rightarrow 5$.

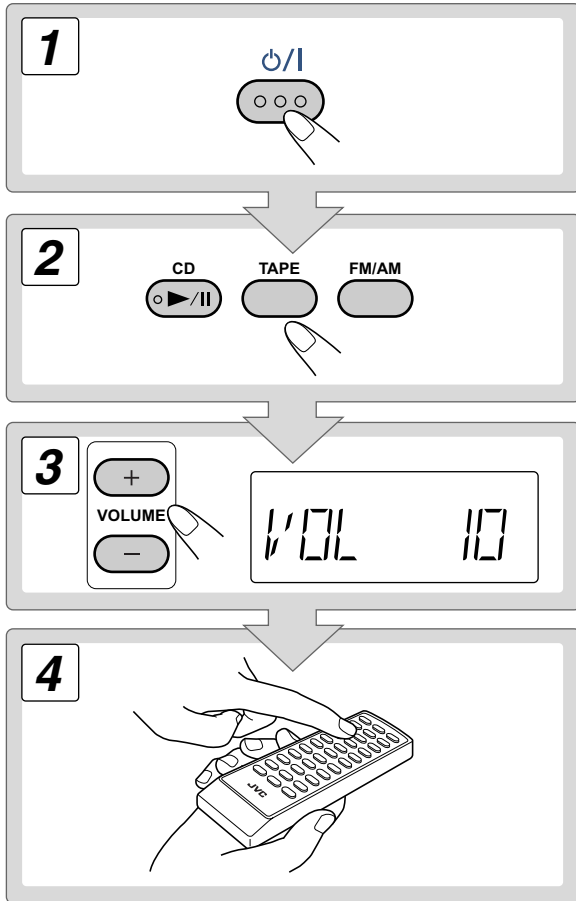

Rádióvétel

Sávválasztás (FM vagy AM)

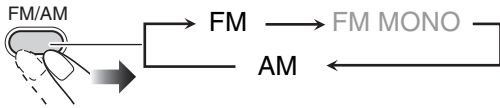

Rádióállomás behangolása

FM vagy AM kiválasztása után...

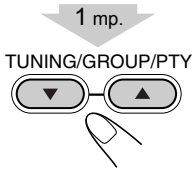

Az állomáskeresés elindul és a hullámhossz-jelzés váltokozni kezd a kijelzőn.

Amikor a készülék egy megfelelő jelerősségű állomást (frekvenciát) talál, megáll a keresés.

A **manuális keresés leállításához** nyomja meg bármelyik gombot.

- Amikor újra megnyomja a gombot, a frekvencia lépésenként változik.

Ha rosszul hallható a befogott FM állomás

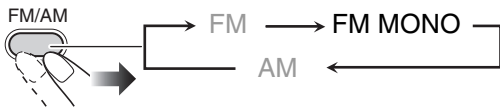

A sztereó hatás megszűnésével javul a vétel. A MONO jelzőfény kigyullad.

A **sztereó hatás visszaállításához** nyomja meg újból az FM/AM-et az FM kiválasztásához.

Rádióállomások tárolása

20 FM és 10 AM állomás tárolására nyílik lehetősége.

- 1 Keresse meg a menteni kívánt rádióállomást.
- 2 Aktiválja a szám rögzítése üzemmódot.

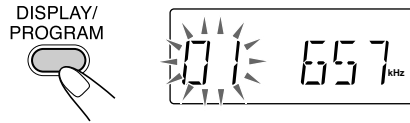

- Végezze el a következő műveletet, míg a kijelzőn látható jelzés villog.

- 3 Válasszon ki egy programkódot a tárolandó állomás számára.

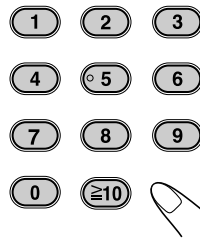

Szám kiválasztásáról lásd: „A számok kiválasztása“, 7. oldal.

- Használhatja a PRESET ◀◀ vagy a PRESET ▶▶ gombot is.

- 4 Rögzítse a rádióállomást.

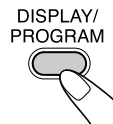

Előre beállított állomás hallgatása

- 1 Válasszon sávot (FM vagy AM).

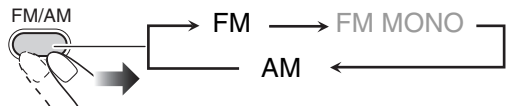

- 2 Válassza ki egy már rögzített rádióállomás számát.

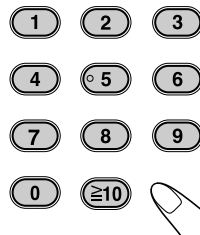

Szám kiválasztásáról lásd: „A számok kiválasztása“, 7. oldal.

- Használhatja a PRESET ◀◀ vagy a PRESET ▶▶ gombot is.

A kijelzőn kigyullad a PROG (programozott) jelzőfény.

Lemezek/fájlok lejátszása

Lejátszható média és fájlok

Ez a készülék a következő típusú lemezeket/fájlokat tudja lejátszani.

- Audio CD
- MP3-/WMA-fájlok írható vagy újraírható CD-n

Audio CD	CD-R	CD-RW
		



- Elképzelhető, hogy a rendszer nem játszik le meghatározott fájlokat annak ellenére sem, hogy formátumuk szerepel a fenti felsorolásban.
- A DualDisc lejátszásra vonatkozó figyelmeztetés A „DualDisc” nem-DVD oldala nem elégíti ki a „Compact Disc Digital Audio” szabvány előírásait. Azt ajánljuk, hogy a DualDisc nem-DVD oldalát ne játssza le JVC-készülékén.
- A Microsoft és a Windows Media bejegyzett védjegyek, vagy a Microsoft Corporation védjegyei az Amerikai Egyesült Államokban és/vagy más országokban.

Lemez behelyezése

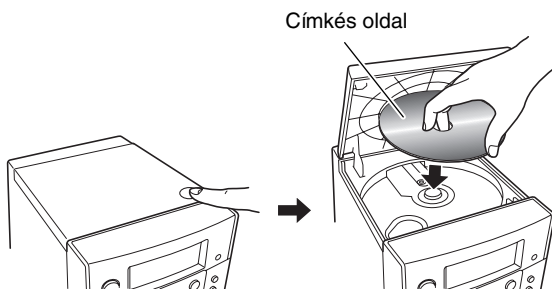
- Más műsorforrás lejátszása közben is behelyezhet lemezt.



Lemez lejátszása

Elindításhoz:	A lejátszás szüneteltetéséhez:	A lejátszás megállításához:
	 Az újraindításhoz nyomja meg ismét.	

Műsorszám/csoport kiválasztása

Műsorszám kiválasztása:

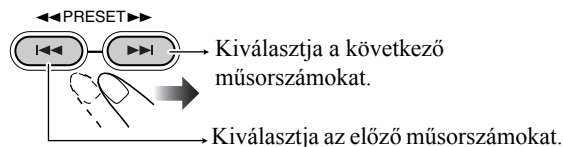

Csoport kiválasztása (csak MP3- és WMA-lemez esetén):

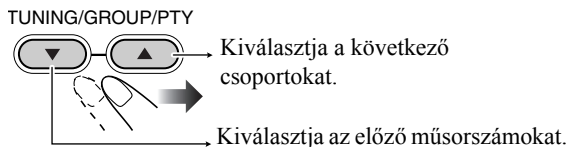

Egy bizonyos rész kikeresése

Lejátszás közben tartsa nyomva a gombot, amíg a kívánt részt el nem éri.

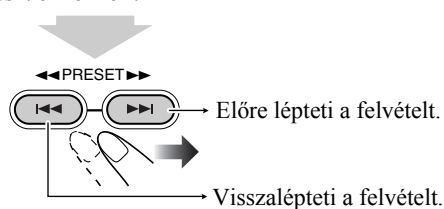

Egy műsorszám közvetlen megkeresése és lejátszásának megkezdése

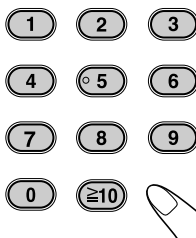

Szám kiválasztásáról lásd: „A számok kiválasztása”, 7. oldal.

memo

- Ha egy MP3-/WMA-lemezt játszik le, csak az aktuális csoport műsorszámait választhatja.

Az ID3-/WMA-kódok adatainak megjelenítése

MP3-/WMA-formátumú lemez lejátszása...

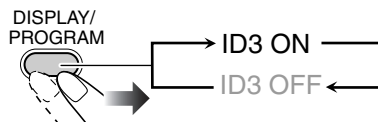

Az ID3-/WMA-kódok adatai megjelennek a kijelzőn.

Magnószalag lejátszása



A kazetta behelyezése

I típusú szalagok játszhatók le.

1 Nyissa ki a fedelet.

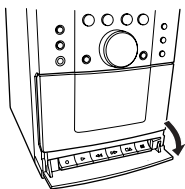

2 Nyomja meg az ■/▲ gombot.

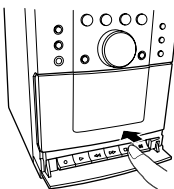

3 Helyezze be.

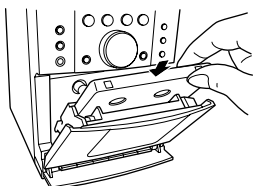

A kazettát szalaggal lefelé.

4 Csukja be.

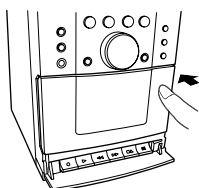

- A kazetta kivételéhez nyomja meg az ■/▲ gombot az ajtó—kinyitásához.

Kazetta lejátszása

1 Válassza a „TAPE“-et forrásként.



2 Indítsa el a lejátszást.

Elindítás:	Szüneteltetés:	Leállítás:
	 Az újraindításhoz nyomja meg ismét.	

Egy adott rész kikeresése

Kazetta lejátszása közben...

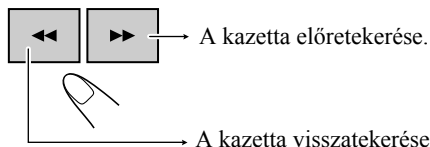

Indításhoz nyomja meg az ►-et.

Általános műveletek—Hang- és egyéb beállítások

Távírányító

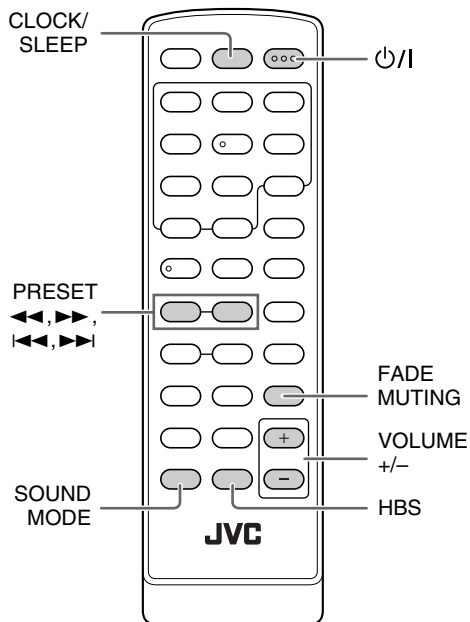

Fő egység

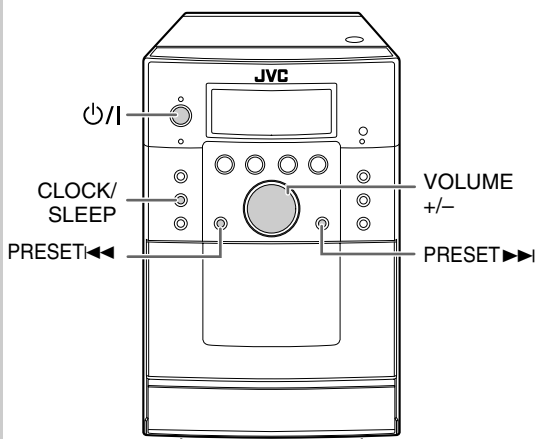

A hangerő szabályozása

A hangerő szintje 0 („VOL MIN“) és 31 („VOL MAX“) között állítható.

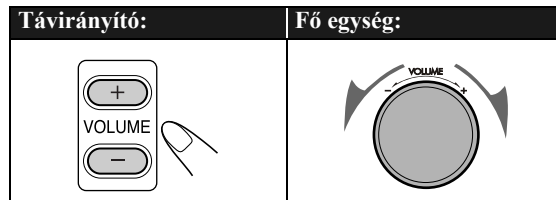

A hang pillanatnyi elnémításához



A hangerő visszaállításához nyomja meg ismét a gombot, vagy állítsa be a hangerőt.

Hangbeállítás



A basszus hangzás erősítése—HBS

Erőteljes mélyhangot elvezhet a Hyper-Bass Sound hatással.

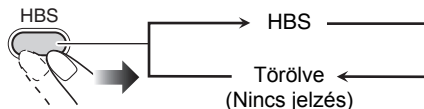

Hangzásmód kiválasztása

Választhat a 4 SEA- (hanghatás-erősítő) mód közül.

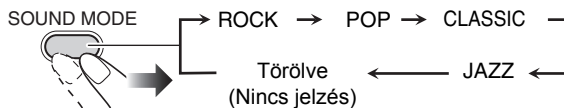

ROCK Felerősíti a magas és alacsony frekvenciákat.

POP Vokális zenéhez kiváló.

CLASSIC Klasszikus zenéhez kiváló.

JAZZ Hangsúlyozott alacsony frekvenciák jazz-típusú zenéhez.

Nincs jelzés Nincs kiválasztott hanghatás.

Az óra beállítása

A napi időzítő használata előtt állítsa be az órát (lásd a 20. oldalt).

- Beállíthatja az órát, amikor a készülék ki van kapcsolva (készletléti üzemmódban).

1 Kapcsolja ki a készüléket (készletléti állapotba).

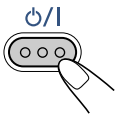

2 Aktiválja az óra beállítása üzemmódot.



3 Állítsa be az órát.

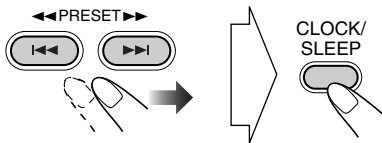

4 Állítsa be a percet.

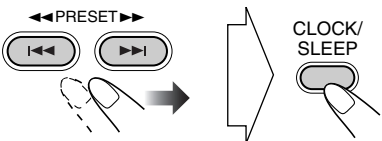

A beépített óra elindul.

Az aktuális idő megtekintése lejátszás alatt



Néhány másodpercre megjelenik a kijelzőn az idő.

Ha áramkimaradás van.

Az óra elveszíti a beállításait, és a „0:00” villog. Az órát újra be kell állítani.

A tápellátás automatikus kikapcsolása—alvásidőzítés

1 Aktiválja az elalvás időzítő módot.

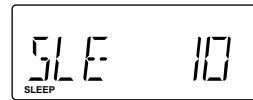

2 Adja meg az időtartamot (percben).

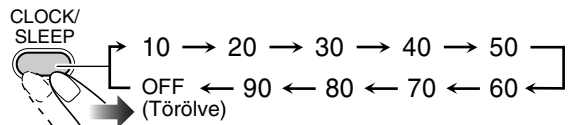

A kikapcsolásig hátralévő idő ellenőrzése

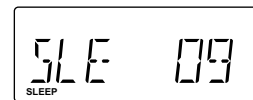

- Ha ismételten megnyomja a gombot, módosíthatja a lekapcsolás idejét.

Speciális műveletek rádióval

Távírányító

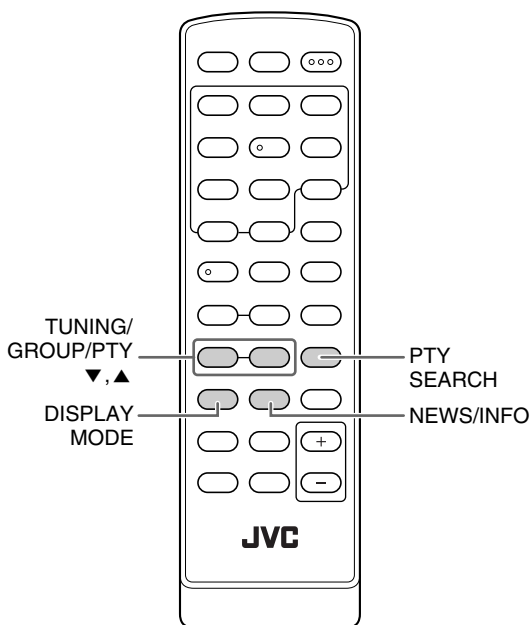

A rádióadat-rendszer információinak kijelzése

FM rádióállomás hallgatása közben...

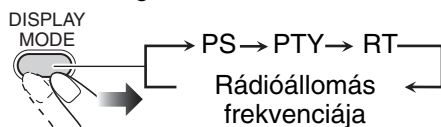

PS	A készülék megjeleníti a rádióállomás nevét. „NO PS” jelenik meg, ha nincs sugárzott jel.
PTY	A készülék a sugározott műsor típusát írja ki. „NO PTY” jelenik meg, ha nincs sugárzott jel.
RT	A készülék a rádióállomás által sugárzott szöveges üzeneteket jelzi ki. „NO RT” jelenik meg, ha nincs sugárzott jel.

Programkeresés

PTY kódokkal



A rögzített rádióállomások közül (lásd a 8. oldalt) a PTY kódok megadásával ráállhat egy bizonyos műsorra.

Program keresése PTY kódok segítségével

1 FM állomás hallgatásakor...

PTY SEARCH



2 Válasszon ki egy PTY kódot.

TUNING/GROUP/PTY

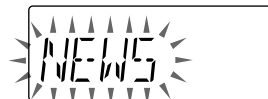
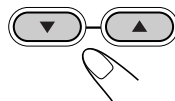

A PTY kódokról lásd a További információkat (lásd a 23. oldalt).

Rádióadat-rendszeres FM csatornák

vétele



A rádióadat-rendszer alkalmazása révén az FM-állomások a normál műsorjeleken kívül egy segédjelet is továbbíthatnak.

- Amikor a rendszer egy olyan FM állomásra van hangolva, amelyik rádióadatrendszer-szolgáltatást nyújt, az RDS-kijelző kigyullad.

Ezzel a rendszerrel a következő rádióadat-rendszer jelzéstípusok fogadhatók.

PS (Program szolgáltatás)	A közismert állomásneveket mutatja.
PTY (Programtípus)	Műsортípusokat jelez ki.
RT (Rádió szöveg)	Az állomás által sugárzott szöveges üzeneteket mutatja.
Enhanced Other Networks	A különböző hálózatok Rádióadat-rendszer állomásai általsugárzott programok típusáról ad információt.

3 Keresés.

PTY SEARCH



A rendszer a beállított 20 FM állomáson keres, és megáll, ha az adott típust megtalálja, majd arra a csatornára kapcsol.

- Ha nem talál programot, a kijelzőn a „NO FOUND” felirat jelenik meg.
- A keresés leállításához a keresés alatt bármikor nyomja meg a PTY SEARCH gombot.

A keresés folytatása, ha nem a kívánt rádióállomás jön be

Nyomja meg újra a PTY SEARCH gombot amíg, a jel villog a kijelzőn.

Átmenetileg automatikusan a kiválasztott program behangolása

A Enhanced Other Networks funkció lehetővé teszi, hogy a rendszer átmenetileg egy előre beállított FM állomásra kapcsoljon, amely a kiválasztott programot sugározza (NEWS vagy INFO).

- Ez a szolgáltatás abban az esetben működik, ha egy megfelelő jeleket sugárzó FM rádióállomást hallgat.

Az FM-állomás hallgatása közben...,

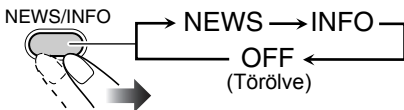

NEWS	Hírek.
INFO	Olyan műsor, melynek célja, hogy a legtágabb értelemben véve tanácsot adjon.

Hogyan is működik a Enhanced Other Networks funkció:

1. ESET

Ha egy rádióállomás nem a hallgatni kívánt műsort sugározza

A készülék továbbra is az aktuális állomást fogja.



Amikor egy állomás elkezd sugározni a kiválasztott műsort, a készülék automatikusan átkapcsol az adott állomásra.

A NEWS/INFO jel villogni kezd.



Amikor a műsor véget ér, a készülék visszavált az eredetileg beállított rádióállomásra, de a funkció aktív marad (a jelzés már nem villog, de égve marad).

2. ESET

Amennyiben az Ön által hallgatott rádió állomás a kívánt műsortípust sugározza

A NEWS/INFO jel villogni kezd.



Amikor a műsor véget ér, a jelzés már nem villog (de a funkció továbbra is aktív marad).

Speciális műveletek lemezekkel

Távírányító

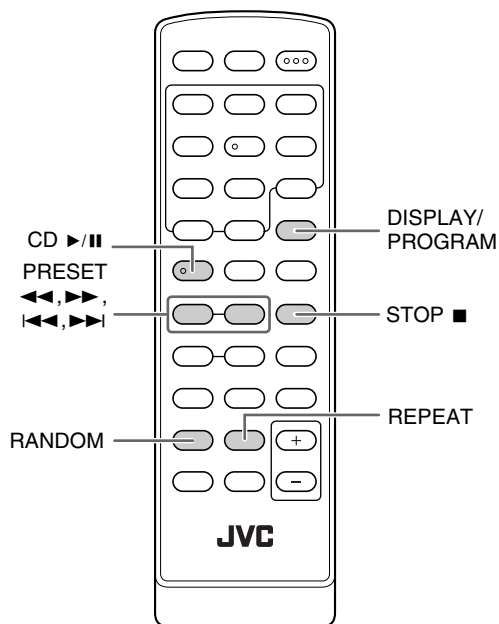

Fő egység

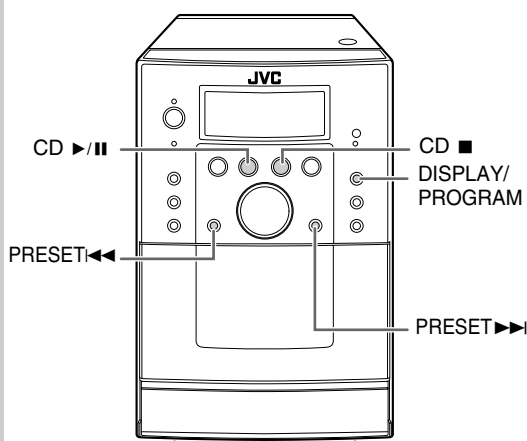

A lejátszási sorrend programozása—

Programozott lejátszás

Lejátszás előtt megadhatja a felvételek (max. 32 db) lejátszásának sorrendjét.

- A REPEAT gomb megnyomásával megismételheti a beprogramozott műsorszámokat.

1 Válassza ki a „CD“-t műsorforrásként, majd állítsa meg a lejátszást.

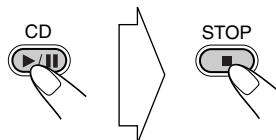

2 Aktiválja a programozott lejátszást (Program Play).

Audio CD esetén:

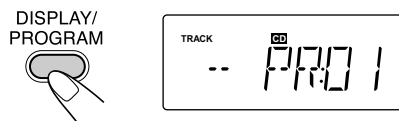

MP3/WMA-lemezek esetén:

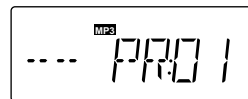

3 Válassza ki a programozott lejátszás során játszandó műsorszámokat.

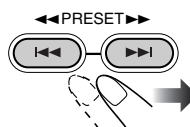

Audio CD esetén:

Válasszon ki egy műsorszámot.

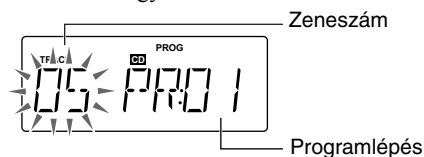

MP3/WMA-lemezek esetén:

Válasszon ki egy csoportot, majd egy zeneszámot.

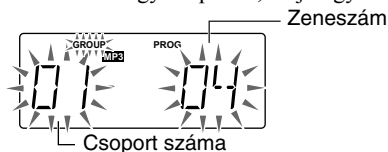

- Zeneszám/csoport kiválasztásához lásd a „Műsorszám/csoport kiválasztása“ részt a 9. oldalon.

4 Erősítse meg a kiválasztást.



A következő programlépés mutatása.

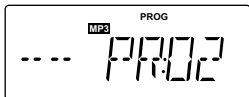

5 Ismételje meg a 3. és 4. lépést a többi zeneszám beprogramozásához.

6 Indítsa el a lejátszást.



A kiválasztott felvételek az Ön által beprogramozott sorrendben kerülnek lejátszásra.

Felvétel kihagyása:	A lejátszás szüneteltetése:	A lejátszás megállítása:
	<p>Az újraindításhoz nyomja meg ismét.</p>	

- Programozott lejátszás közben nem tud műsorszámot kiválasztani a számgombokkal.

A programozott tartalom ellenőrzése

Miközben a PROG (programozott) jelzés megjelenik a kijelzőn, és a lejátszás le van állítva...

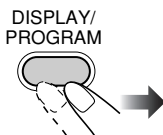

A program módosítása

Miközben a PROG (programozott) jelzés megjelenik a kijelzőn, és a lejátszás le van állítva...

Szerkesztés:

- 1 Nyomja meg újból a DISPLAY/PROGRAM (kijelző/program) gombot, míg a szerkeszteni kívánt programlépés megjelenik a kijelzőn.
- 2 Végezze el a 15-16. oldalon leírt 3. és 4. lépést.

Új lépés hozzáadása a programhoz:

- 1 Nyomja meg újból a DISPLAY/PROGRAM (kijelző/program) gombot, míg az „-“ megjelenik a kijelzőn.
- 2 Végezze el a 15-16. oldalon leírt 3. és 4. lépést.

A teljes program törlése:



A PROG-kijelző kialszik.

A program tartalma a következő műveletek eredményeképpen is törlődik:

- A CD-ajtó kinyitása.
- A műsorforrás megváltoztatása.
- A készülék kikapcsolása.



Véletlenszerű lejátszás—Véletlen lejátszás

Véletlenszerű sorrendben is lejátszhatja a lemezen lévő összes felvételt.



A véletlenszerű sorrendben történő lejátszás elindul. A véletlenszerű lejátszás akkor ér véget, ha az összes felvétel lejátszásra került.

Lejátszás ismételten—Ismételt lejátszás

Újból lejátszhatja a zeneszámokat.

Audio CD esetén:

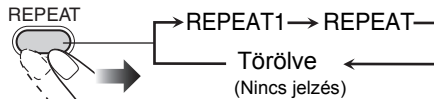

MP3/WMA-lemezek esetén:

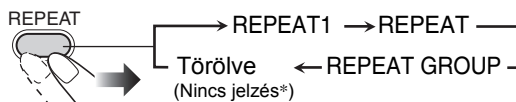

Felvétel kihagyása:	A lejátszás szüneteltetése:
	 Az újraindításhoz nyomja meg ismét.

- Véletlen lejátszás közben nem tud műsorszámot kiválasztani a számgombokkal.

Kilépés a véletlenszerű lejátszás funkcióból



- A STOP ■ megnyomásával is kiléphet a véletlen lejátszásból.

REPEAT1	Megismétli az aktuális felvételt.
REPEAT GROUP	Megismétli az aktuális csoportban található összes felvételt.
REPEAT	Az összes felvételt ismételten lejátszza. Megismétli a programot.

- * A GROUP (csoport) jelzés megjelenik a kijelzőn, miközben a lejátszás le van állítva.

Felvételi műveletek

Fő egység

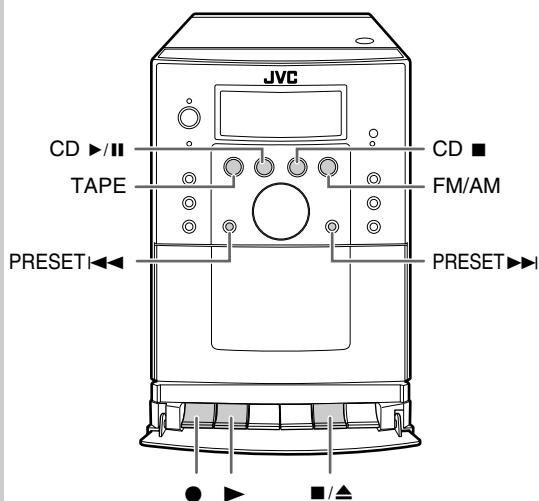

FONTOS

Törvénybe ütközhet szerzői jogvédett anyag rögzítése vagy lejátszása a szerzői jog tulajdonosának hozzájárulása nélkül.

I típusú kazettákat használhat a felvételhez.

FM/AM műsor felvétele



1 Helyezzen be egy kazettát, amire lehet felvenni.

1. Nyissa ki az ajtót.
2. Nyomja meg az ■/▲ gombot.

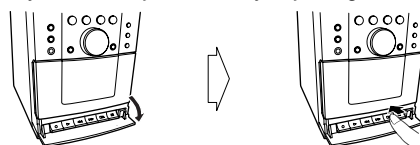

4. Csukja be.

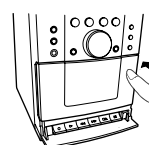

3. Helyezze be

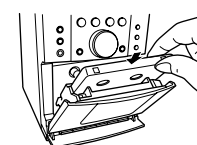

Azzal az oldallal kifelé, amelyikre fel szeretne venni.

2 Válasszon egy sávot (FM vagy AM), majd állítsa be azt az állomást, ahonnan fel szeretne venni.

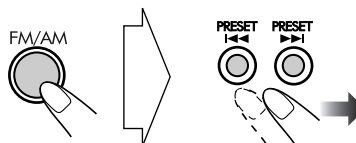

3 Indítsa el a felvételt.

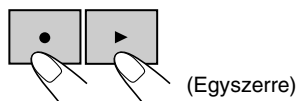

A kijelzőn felgyullad az ● REC jelzés.

A felvétel leállítása

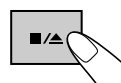

Ha AM adás felvétele közben dobogás hallatszik

A főegység hátulján



- Válassza ki az „1” vagy „2” beállítási lehetőséget a zaj csökkentésére.

Felvétel lemezre

1 Tegyen be egy lemezt, és egy olyan kazettát, amire fel tud venni.

- Ha az aktuális msorforrás nem a CD, nyomja meg a CD ►/■, majd a CD ■ gombot.

Programozott lejátszás vagy véletlenszerű lejátszás felvétele

Válassza ki a programozott lejátszást (és végezze el a programozást: lásd a 15. oldalt) vagy a véletlenszerű lejátszást (lásd a 17. oldalt), majd nyomja meg a CD ►/■ gombot a lejátszás szüneteltetéséhez.

A felvétel kezdése egy megadott zeneszámtól

Nyomja meg az ◀◀/▶▶-et a felvétel kezdését jelentő zeneszám kiválasztásához.

2 Indítsa el a felvételt.

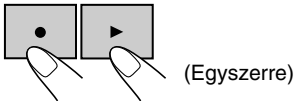

A lejátszás és a felvétel az első zeneszámtól indul.

- Ha egy zeneszám lejátszása közben megnyomja az ●-et és az ►, a lejátszás újra elkezdődik az aktuális zeneszám elejétől, és elindul a felvétel.

A felvétel leállítása

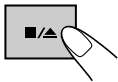

A felvétel leáll, a lejátszás szünetel.

- A felvétel újraindításához nyomja meg az ●-et és az ►-et.
- A felvétel befejezéséhez nyomja meg a CD ■-et.

Ha a kazetta a végéhez ér, mielőtt a lemez lejátszása befejeződik, a felvétel és a lejátszás szünetel. Ilyenkor fordítsa meg a kazettát, és indítsa el újból a felvételt a következő módok valamelyikén:

- A felvétel folytatása onnan, ahol a lejátszás megállt: nyomja meg az ●-et és az ►-et.
- A felvétel folytatása az aktuális zeneszám elejétől: nyomja meg az ◀◀-et, majd az ●-et és az ►-et.

Kazetta törlése



Üressé tehet egy kazettát, ha letörli a tartalmát.

1 Helyezze be a letörölni kívánt kazettát.

2 Válassza a „TAPE“-et forrásként.



3 Indítsa el a törlést.

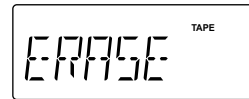
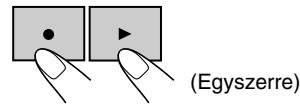

A törlés leállítása

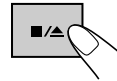

A napi időzítő műveletei

Távírányító

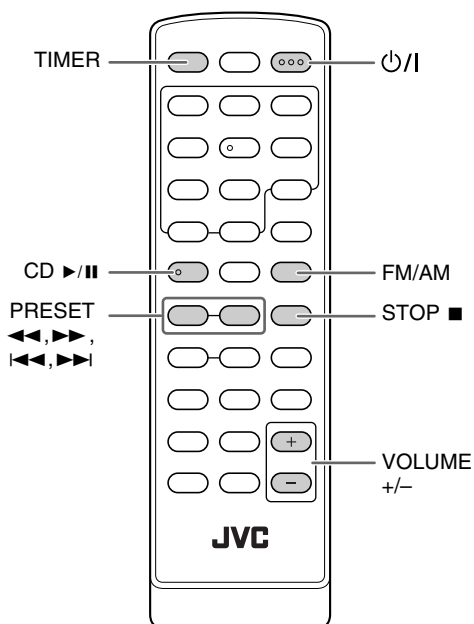

Fő egység

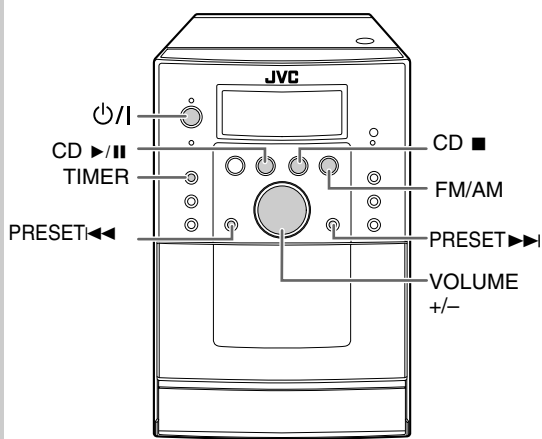

A napi időzítő beállítása

A napi időzítő segítségével zenére ébredhet stb.

- A napi időzítő beállítása előtt állítsa be az órát. (Lásd a 12. oldalt.)
- Az időzítő beállításából való kilépéshez nyomja meg a STOP ■ gombot, ha szükséges.

1 Aktiválja a napi időzítés beállítását.

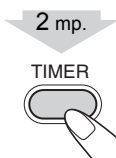

2 Válassza ki a beállítandó elemet.

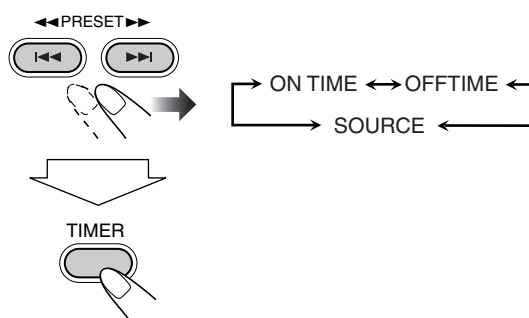

ON TIME A bekapcsolás időpontjának beállítása.

OFF TIME A kikapcsolás időpontjának beállítása.

SOURCE A lejátszani kívánt műsorforrás kiválasztása.

A következő oldalon folytatódik.

3 Állítsa be tetszése szerint a beállításokat.

A bekapcsolás időpontjának beállítása



Nyomja meg a ◀◀/▶▶-et az óra (perc) kiválasztásához, majd nyomja meg a TIMER (időzítő) gombot a megerősítéshez.

A kikapcsolás időpontjának beállítása



Nyomja meg a ◀◀/▶▶-et az óra (perc) kiválasztásához, majd nyomja meg a TIMER (időzítő) gombot a megerősítéshez.

A lejátszani kívánt műsorforrás kiválasztása



Nyomja meg a CD▶/|| vagy az FM/AM gombot a műsorforrás kiválasztásához, majd nyomja meg a TIMER gombot a megerősítéshez.

- Amikor megnyomja az FM/AM gombot, a TUNER (rádió) a kiválasztott műsorforrás. Ilyenkor tegye a következőket a sáv kiválasztásához és az állomás beállításához.

- Nyomja meg az ◀◀/▶▶-et az „FM PRE“ (FM) vagy az „AM PRE“ (AM) kiválasztásához, majd nyomja meg a TIMER gombot a megerősítéshez.
- Nyomja meg a ◀◀/▶▶-et az állomás beállításához, majd nyomja meg a TIMER gombot a megerősítéshez.

4 A napi időzítés beállításainak megvalósításához ismételje a 2. és a 3. lépést. (Bekapcsolási, kikapcsolási idő és műsorforrás.)

5 Aktiválja a napi időzítést.

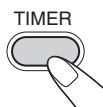

Az ☉ (időzítés) jelzés kigyullad a kijelzőn, és a TIMER lámpa piros színben világít.

6 Állítsa be a hangerőt.

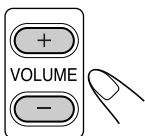

7 A készülék kikapcsolása.

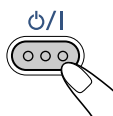

A napi időzítő kikapcsolása

Ha a rendszer be van kapcsolva...

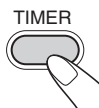

A kijelzőn a ☉ (időzítés) jelzés és a TIMER lámpa kialszik.



- Amikor a napi időzítés és az alvásidőzítés is be van kapcsolva, a rendszer a korábbi időpontban kapcsol ki.

A napi időzítő működése

Amikor a napi időzítés be van állítva, az ☉ (időzítés) jelzés kigyullad a kijelzőn, és a TIMER lámpa piros színben világít. A napi időzítő minden nap ugyanabban az időben aktiválódik, amíg az időzítőt manuálisan ki nem kapcsolják.

Amikor a bekapcsolás ideje elérkezik

A rendszer bekapcsolódik, rááll a meghatározott állomásra vagy elkezd a meghatározott műsorforrás lejátszását.

- A hangerő fokozatosan növekszik, amíg el nem éri a legutóbb beállított erősséget (Legfeljebb 16-os erősségig).
- A napi időzítő működése közben az ☉ (időzítő) jelzés villog a kijelzőn.
- A napi időzítés törlése nélkül is megváltoztathatja a műsorforrást vagy módosíthatja a hangerőt, miután a napi időzítés elkezdte a lejátszását.

Amikor a kikapcsolás ideje elérkezik

A rendszer leállítja a lejátszást, és kikapcsol (készenlét).

- A napi időzítő beállítása a memóriában marad, míg nem változtat rajta.

Egyéb tudnivalók

A készülékkel kapcsolatos egyéb tudnivalók

Általános műveletek—Lejátszás

(lásd a 7 - 10. oldalt.)

Rádióvétel:

- Ha beállít egy új rádióállomást egy már foglalt programhelyre, a korábban beállított állomás törlődik.
- Ha kihúzza a hálózati kábelt, vagy áramszünet esetén a programozott állomások pár nap alatt törlődnek. Ebben az esetben újra állítsa be az állomásokat.

Lemezek/fájlok lejátszása:

- A készülék nem tudja lejátszani a „packet write“ („csomagokban felvett“) lemezeket.
- MP3/WMA lejátszása...
 - MP3/WMA lemezek olvasásához hosszabb beolvasási idő szükséges, mint általános CD-k esetében. (Mindez a csoport/fájl konfiguráció összetettségétől függ.)
 - Egyes MP3/WMA felvételeket nem lehet lejátszani, ezeket a lejátszó átugorja. Ez a felvételük módjától és körülményeitől függ.
 - MP3/WMA lemez írásakor használjon ISO 9660 (Level 1 vagy Level 2) lemezformátumot.
 - Ez a készülék <.mp3/.wma> kiterjesztési kóddal ellátott MP3/WMA felvételeket tud lejátszani (függetlenül attól, hogy a betűk nagyok vagy kicsik).
 - Néhány betűjelet vagy szimbólumot a kijelző esetleg nem tud helyesen mutatni.
Legfeljebb 30 karakter jelenhet meg a kijelzőn (a kiterjesztésen felül).
 - MP3/WMA felvételek készítésekor 44,1 kHz-es lejátszási frekvenciát és 128 kbps-os adatsűrűséget javasolt alkalmazni.
 - A rendszer maximum 511 felvételt és 511 csoportot képes felismerni egy MP3/WMA lemezen. A maximumot meghaladó számot nem ismeri fel.
 - Amennyiben egy a lemezen lévő mappa nem tartalmaz MP3/WMA felvételeket, azt a készülék nem veszi figyelembe.

MP3/WMA csoportok/felvételek konfigurációja

A rendszer a következő MP3/WMA felvételeket ismeri fel.

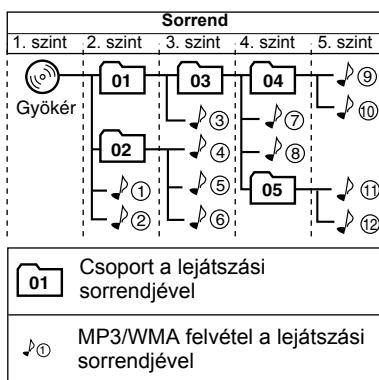

Magnószalag lejátszása:

- C-120-as, vagy hosszabb szalagok használata nem javasolt. Ezek a szalagok könnyen begyűrődnek a nyomógörgő és a hajtótengely közé, és ezzel jelentős károsodást okozhatnak.

Általános műveletek—Hang- és egyéb beállítások (lásd a 11 - 12. oldalt.)

A hangerő szabályozása:

- Mielőtt csatlakoztatja és felteszi a fejhallgatót, csökkentse a hangerőt.

Hangbeállítás:

- Ez a funkció a fejhallgatón keresztül is befolyásolja a hangzást.

Az óra beállítása:

- Az óra beállításáig a „0:00“ jelzés villog a kijelzőn.
- Az óra havonta 1 - 2 percet siethet vagy késheet. Ha ez történik, állítsa be ismét az órát.

Speciális műveletek rádióval

(lásd a 13 - 14. oldalt.)

A PTY kódok leírása

NEWS:	Hírek
AFFAIRS:	Aktuális hírekkel foglalkozó programok
INFO:	Orvosi ügyeletekről, időjárásról stb. szóló műsorok
SPORT:	Sportesemények
EDUCATE:	Oktatási programok
DRAMA:	Rádiójátékok
CULTURE:	Országos és regionális kulturális programok
SCIENCE:	Természettudományi és technológiai programok
VARIED:	Egyéb programok, pld. vígjátékok vagy ünnepségek
POP M:	Pop zene
ROCK M:	Rock zene
EASY M:	Útközben hallgatható zene (gyakori elnevezése „easy listening“)
LIGHT M:	Könnyű zene
CLASSICS:	Klasszikus zene
OTHER M:	Egyéb zene
WEATHER:	Időjárási információk
FINANCE:	Üzleti, kereskedelmi, tőzsdei stb. hírek
CHILDREN:	Szórakoztató programok gyermekek részére
SOCIAL:	Szociális tevékenységekről szóló programok
RELIGION:	A vallás és a hit bármely vonatkozásáról, lételeméleti kérdésekről, etikáról szóló programok
PHONE IN:	Olyan programok, ahol a hallgatók telefonon vagy nyilvánosan adhatnak hangot véleményüknek
TRAVEL:	Úti célokkal, utazási ötletekkel és lehetőségekkel kapcsolatos programok
LEISURE:	Szabadidős tevékenységekkel foglalkozó műsorok, például kertészet, főzés, horgászat stb.
JAZZ:	Jazz zene
COUNTRY:	Country zene
NATION M:	Aktuális popzene más országból, az adott ország nyelvén
OLDIES:	Klasszikus popzene
FOLK M:	Népzene
DOCUMENT:	Tényszerű ügyeket taglaló programok, általában tényfeltáró stílusban
TEST:	Vészjeleket sugárzó berendezéseket, egységeket tesztelő adások
ALARM:	Rendkívüli állapotok bejelentése
NONE:	Nincs programtípus, meghatározatlan program vagy nehezen kategorizálható program

Speciális műveletek lemezekkel

(lásd a 15 - 17. oldalt)

A lejátszási sorrend programozása—

Programozott lejátszás:

- Ha egy 33. zeneszámot próbál beprogramozni a „FULL“ (tele) felirat jelenik meg a kijelzőn.
- A sorrend programozásakor...
Ha olyan tételszámot próbált beprogramozni, ami nem létezik (például a 14-es számot próbálja kiválasztani egy lemezen, amin csak 12 szám van), a bejegyzést a készülék figyelmen kívül hagyja.

Felvételi műveletek (lásd a 18 - 19. oldalt.)

- A felvételi szint automatikusan beállítódik a megfelelő szintre. Így a hangbeállításokat a felvételi szint megzavarása nélkül teheti meg.
- A kazetták szalagjainak eleje és vége úgynevezett vezető részt tartalmaz, amelyre nem készíthető felvétel. Így amikor CD-ről vagy rádióadásról készít felvételt, először csévélje tovább a vezetőszalagot, nehogy a felvételtől kimaradjon valami.

A napi időzítő műveletei (lásd a 20 - 21. oldalt.)

- Ha kihúzza a tápcsatlakozó zsinórt, vagy áramszünetre kerül sor, az időzítő törlődik. Először az órát kell beállítania, majd az időzítőt.

Hibakeresés

Ha bármiféle problémája van a készülékkel, ellenőrizze ezt a lehetséges megoldásokat tartalmazó listát, mielőtt szervizhez fordulna.

Általános tudnivalók:

A beállítások hirtelen elvesznek, mielőtt befejeznék.

⇒ Van egy időhatár, amit túlléphetett. Ismétlje meg a műveletsort.

A műveleteket nem lehet elvégezni.

⇒ A beépített mikroprocesszor rosszul működik, esetleg valamilyen külső elektromos zavar miatt. Húzza ki a hálózati csatlakozót, majd dugja vissza.

Ha a fenti eljárással nem oldódik meg a probléma, húzza ki a tápcsatlakozó zsinórt, nyomja be és tartsa nyomva a készülék hátulján lévő RESET gombot több mint 3 másodpercig, és a rendszer újraindul.

Ha újraindítja a rendszert, az óra beállítása, az időzítő beállítása és a beállított állomások törlődnek, így ezeket újra be kell állítania.

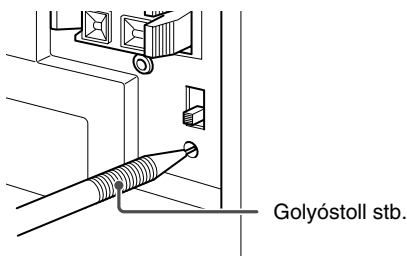

A távirányítóval nem lehet vezérelni a készüléket.

⇒ A távirányító és a készüléken levő távvezékelő között akadály lehet.

⇒ Irányítsa a távirányítót az előlő oldalán lévő távvezékelő felé.

⇒ Próbálja meg közelebről.

⇒ Lemerültek az elemek.

A hangszórók nem adnak ki hangot.

⇒ A hangszórók helytelenül vagy lazán csatlakoznak (lásd a 5. oldalt).

⇒ A fejhallgatót be van dugva (lásd a 7. oldalt).

Műveletek a rádióval:

A rádióadások rosszul hallhatóak a háttérzaj miatt.

⇒ Az antennák helytelenül vagy lazán csatlakoznak.

⇒ Az AM hurokantenna túl közel van a készülékhez.

⇒ Az FM antenna nem lett kellőképpen kinyújtva és elhelyezve.

Lemez műveletek:

A lemez nem játszódik le.

⇒ A lemez fejjel lefelé lett behelyezve. Helyezze be a lemezt a címkézett felével felfelé.

A lemez hangja nem folyamatos.

⇒ A lemez karcos vagy piszkos.

Felvételi műveletek:

A felvétel nem lehetséges.

⇒ A kazetta kis fülei ki vannak törve. Fedje le a fülek helyét ragasztószalaggal.

A napi időzítő műveletei:

A napi időzítő nem működik.

⇒ A bekapcsolásra időzített időpontban a készülék már be van kapcsolva. A napi időzítő csak kikapcsolt állapotban lép működésbe.

⇒ Lehet, hogy áramszünet van. Állítsa be először az órát, majd az időzítőt ismét.

A kijelzőn megjelenik az „INVALID“ (érvénytelen) felirat.

⇒ A bekapcsolási és a kikapcsolási idő megegyezik. Állítson be eltérő bekapcsolási és kikapcsolási időpontokat.

Karbantartás

A lehető legjobb minőség érdekében tartson tisztán minden lemezt és alkatrészt.

Lemezkezelése

- A lemezt úgy vegye ki a tokból, hogy a szélét fogja meg, miközben a közepét enyhén megnyomja.
- A fényes felülethez ne érjen, a lemezt ne hajlítsa meg.
- A vetemedések elkerülése érdekében használat után tegye vissza lemezt a tokjába.
- Vigyázzon, nehogy megkarcolja a lemez felületét.
- Vigyázzon arra, hogy a lemezt közvetlen napfény ne érje, ne legyen túl magas vagy túl alacsony hőmérsékleten, és ne érje nedvesség.

A lemez tisztítása:

Puha ronggyal törölje le a közepétől a széléig kifelé haladó mozdulattal.

Magnókazetták kezelése

- Ha a szalag meglazult a kazettában, feszítse meg úgy, hogy ceruzát helyez az egyik orsóba, és csévélni kezdi a szalagot.
 - Ha a szalag laza, lehet, hogy megnyúlt, elszakadt, vagy becsipődött a kazettában.
- Vigyázzon, hogy ne érjen a szalag felületéhez.
- Lehetőleg ne tárolja a magnókazettákat a következő helyeken — poros környezetben, közvetlen napfénynek vagy hőhatásnak kitéve, nedves helyen, TV-n, hangszórón, mágnes közelében.

A legjobb felvételi és lejátszási minőség megtartása érdekében

- Alkoholos vattával tisztítsa meg a lejátszófejet, a hajtótengelyt és a szorítógörgőket.
- Használjon lejátszófej lemágnesezőt (elektronikai és audio boltokban kapható) a lejátszófejek lemágnesezésére (amikor a rendszer ki van kapcsolva).

A felvételek védelme

A kazettáknak van két kis füle, ami megakadályozza, hogy véletlenül beletöröljenek vagy felvegyenek rájuk.

A felvételek védelme érdekében, törje ki ezeket a füleket.



A védett kazettára úgy vehet fel ismét, ha ragasztószalaggal lefedi a nyílásokat.

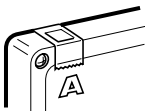

A készülék tisztítása

- A készüléken található szennyeződések puha ronggyal törölje le. Ha a készülék erősen szennyezett, vízzel hígított semleges mosószerbe mártott és jól kicsavart ronggyal törölje le, azután törölje tisztára száraz ronggyal.
- Mivel ronthatja a készülék minőségét, sérülést okozhat vagy lemarhatja a festéket, ügyeljen a következőkre:
 - Durva ronggyal **NE TÖRÖLJE**.
 - **NE** dörzsölje erősen.
 - Hígítót vagy benzint **NE HASZNÁLJON**.
 - Illékony anyagokat, pl. rovarirtót **NE HASZNÁLJON**.
 - **NE ENGEDJE**, hogy gumi vagy műanyag tárgyak hosszasan érintkezzenek a készülékkel.

Műszaki adatok

Erősítő egység

Kimenő teljesítmény: Csatornánként 7 W, min. RMS, 4 Ω / 1 kHz, kevesebb mint 10% teljes harmonikus torzítással. (IEC268-3)

Hangszórók/Impedancia: 4 Ω – 8 Ω

Rádió egység

FM sáv szélesség: 87,50 MHz – 108,00 MHz

AM (MW) sáv szélesség: 522 kHz – 1629 kHz

CD-lejátszó egység

Dinamika tartomány: 60 dB

Jel-zaj arány: 60 dB

Frekvenciaingadozás: Nem mérhető

Kazettás magnó egység

Frekvencia átvitel

Normál (I típus): 125 Hz – 8 kHz

Frekvenciaingadozás: 0,35% (WRMS)

Általános adatok

Áramforrás-igény: AC 230 V ~, 50 Hz

Energiafogyasztás: 26 W (működés közben)

1 W (készenléti állapotban)

Méret (kb.): 140 mm × 209 mm × 208 mm (Sz/Ma/Mé)

Tömeg (kb.): 2,52 kg

Hangszórók:

Típus: Egy-utas bass-reflex

Hangszóró egységek: 10 cm kúp × 1

Impedancia: 4 Ω

Méret (kb.): 135 mm × 209 mm × 175 mm (Sz/Ma/Mé)

Tömeg (kb.): 1,16 kg egyenként

Tartozékok

lásd a 3. oldalt.

A formai kialakítás és a műszaki paraméterek előzetes figyelmeztetés nélkül változhatnak.

Alkatrészek tárgymutatója

A nyomógombok és szabályzók használatával kapcsolatban keresse meg a jelzett oldalakat.

Távírányító

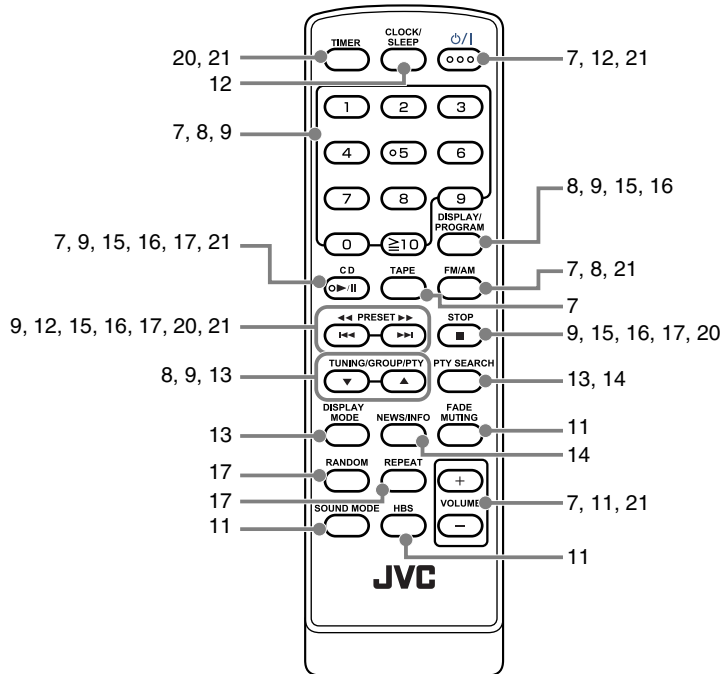

Fő egység

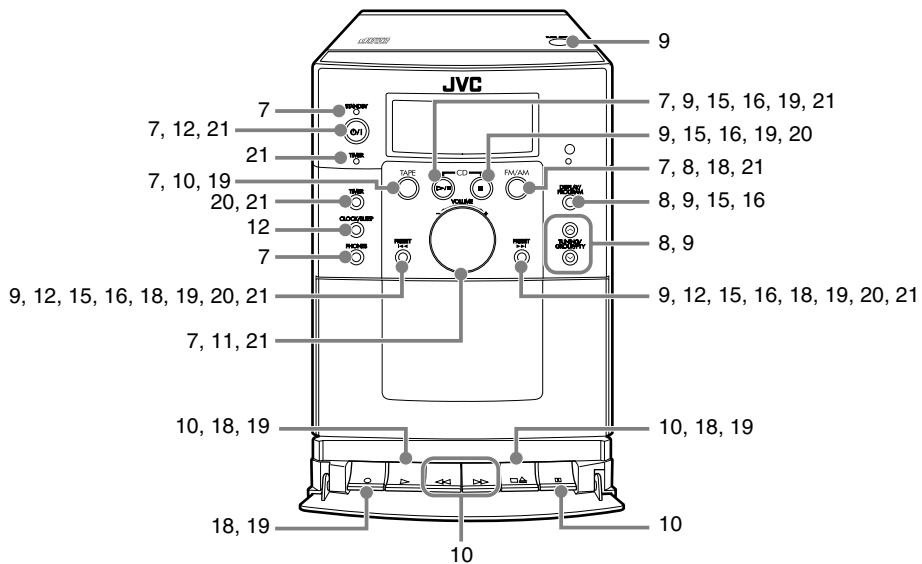

Úvod	2
Bezpečnostní upozornění	2
Jak číst tento návod	2
Začátky	3
Krok 1: Vybalení	3
Krok 2: Připravte dálkový ovladač	3
Krok 3: Zapojení	4
Než začnete přehrávač používat	6
Běžné ovládání—Přehrávání	7
Poslech rádia	8
Přehrávání disků/souborů	9
Přehrávání kazety	10
Běžné ovládání—nastavení zvuku a další nastavení	11
Nastavení hlasitosti	11
Nastavení zvuku	11
Nastavení hodin	12
Automatické vypnutí napájení—časovačspánku	12
Pokročilé ovládání rádia	13
Příjem rozhlasového vysílání v pásmu FM s rozhlasovm datovým systémem	13
Hledání programů pomocí kódů PTY	13
Dočasné automatické přepnutí na program dle vašeho výběru	14
Pokročilé ovládání disku	15
Naprogramování pořadí přehrávání—naprogramované přehrávání	15
Přehrávání v náhodném pořadí—náhodné přehrávání	17
Opakované přehrávání	17
Úkony při nahrávání	18
Nahrávání vysílání FM/AM	18
Nahrávání na disk	19
Mazání pásky	19
Operace denního časovače	20
Nastavení denního časovače	20
Doplňující informace	22
Více informací o tomto přehrávači	22
Řešení problémů	24
Údržba	24
Technické údaje	25
Index částí	26

Děkujeme vám za zakoupení přístroje JVC. Než začnete přístroj používat, přečtěte si pozorně celý návod, abyste zajistili jeho úplné pochopení a nejlepší možný výkon z tohoto systému.

Bezpečnostní upozornění

Instalace

- Instalujte na rovné, suché, ani příliš teplé, ani příliš studené místo s okolní teplotou mezi 5°C a 35°C.
- Instalujte přehrávač na místo s odpovídajícím odvětráváním, aby nedošlo k jeho přehřátí.



NEINSTALUJTE přehrávač blízko zdrojů tepla, na přímé sluneční světlo, do míst se zvýšenou prašností nebo vibracemi.

- Mezi přehrávačem a TV nechte dostatečný prostor.
- Reprodukory neinstalujte blízko TV, aby nedocházelo k rušení TV.

Zdroje napájení

- Při vytahování kabelu ze zásuvky vždy táhněte za zástrčku, nikoliv za kabel.



NEMANIPULUJTE s napájecím kabelem, máte-li vlhké nebo mokré ruce.

Kondenzace vlhkosti

V následujících případech může na snímači uvnitř přehrávače zkondenzovat vlhkost:

- Po vyhřátí místnosti
 - Ve vlhkém prostředí
 - Při přemístění přehrávače z chladného prostředí do teplého
- Pokud by se tak stalo, nemusí přehrávač fungovat správně. V takovém případě nechte přehrávač několik hodin zapnutý, než se vlhkost odpaří, potom vytáhněte přehrávač ze zásuvky a znovu zapojte.



Z bezpečnostních důvodů dodržujte následující:

- Zajistěte, aby byl přehrávač dobře odvětráván. Nedostatečná ventilace by mohla způsobit přehřátí a poškození přehrávače.
- NEUCPÁVEJTE ventilační otvory a díry. Pokud by byly ucpané, např. novinami nebo ubrusem apod., vznikající teplo by nemohlo být odvětráváno.

Ostatní

- Pokud by do přehrávače spadnul kovový předmět nebo se vylila tekutina, vytáhněte ho ze zásuvky a před dalším použitím se poraďte s prodejcem.



Přehrávač NEDEMONTUJTE, protože uvnitř nejsou žádné součásti, které by si mohl uživatel opravit sám.

- Pokud přehrávač nebudete delší dobu používat, vytáhněte ho ze zásuvky.

Pokud přestane cokoliv fungovat, vytáhněte přehrávač ze zásuvky a obražte se na vašeho prodejce.

Jak číst tento návod

Aby byl tento návod co nejjednodušší a nejsrozumitelnější, vytvořili jsme následující metodu:

- Ovládání tlačítek je uvedeno v následující tabulce. V tomto návodu je uváděno hlavně ovládání pomocí dálkového ovladače; pokud ale tlačítka na přehrávači mají stejný název nebo označení, můžete je také použít.
- **Některé související tipy a poznámky jsou uvedeny v kapitole „Více informací o tomto přehrávači“ a „Řešení problémů“, ale ne přímo v kapitole, která popisuje ovládání.** Pokud chcete o těchto funkcích vědět víc nebo máte-li pochybnosti o některých funkcích, nalistujte tyto kapitoly a naleznete odpovědi na své otázky.

	Stiskněte tlačítko krátce .
	Stiskněte tlačítko krátce a opakovaně , dokud nezvolíte požadovanou možnost.
	Stiskněte jedno z tlačítek.
	Tlačítko stiskněte a podržte po uvedené dobu. <ul style="list-style-type: none"> • Číslo uvnitř šipky uvádí dobu podržení tlačítka (v tomto případě 2 sekundy). • Pokud uvnitř šipky není uvedené žádné číslo, tlačítko stiskněte a podržte, dokud se daná operace nedokončí nebo dokud nedosáhnete požadovaného výsledku.
	• Naznačuje, že otočíte ovladačem ve stanoveném směru.
	Tímto symbolem označená operace je možná pouze pomocí dálkového ovladače.
	Tímto symbolem označená operace je možná pouze pomocí tlačítek na přehrávači.

Začátky

Krok 1: Přehrávač vybalte a zkontrolujte příslušenství.

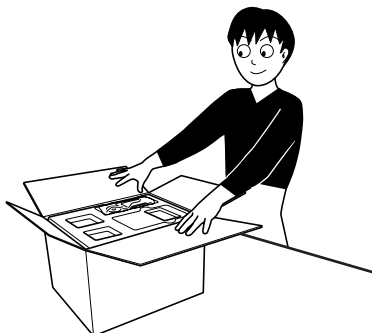

Krok 1: Vybalení

Po vybalení zkontrolujte, zda jste obdrželi všechny následující položky. Číslo v závorkách znamená počet dodaných kusů.

- FM anténa (1)
- AM rámová anténa (1)
- Dálkový ovládač (1)
- Baterie (2)

Pokud by cokoliv chybělo, okamžitě kontaktujte vašeho prodejce.

Krok 2: Připravte dálkový ovladač

Do dálkového ovladače vložte baterie tak, aby odpovídala jejich polarita (+ a -).

- Jestliže klesne dosah nebo účinnost dálkového ovladače, vyměňte obě baterie.

Krok 2: Připravte dálkový ovladač.

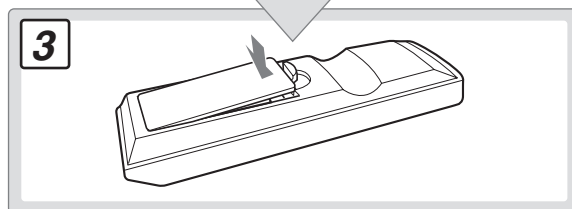
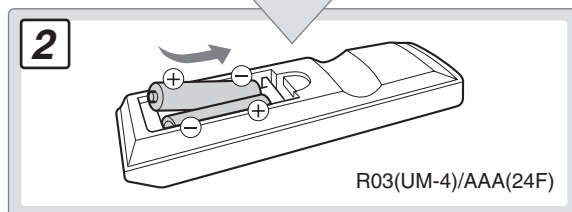
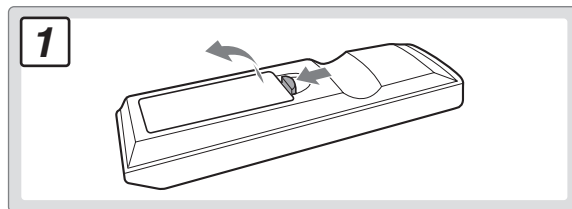
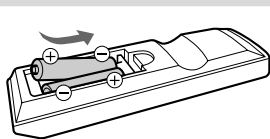

Krok 3: Připojte antény AM/FM a reproduktory (viz strana 4 až 5).

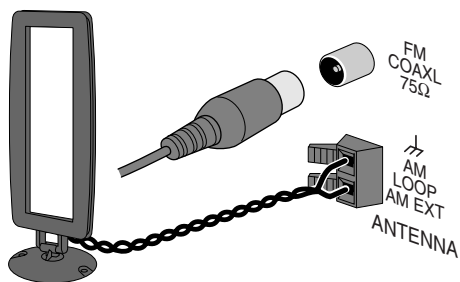

Až nakonec připojte napájecí kabel. Nyní můžete přehrávač začít používat.

Krok 3: Zapojení

Podrobnější informace, viz strana 5.

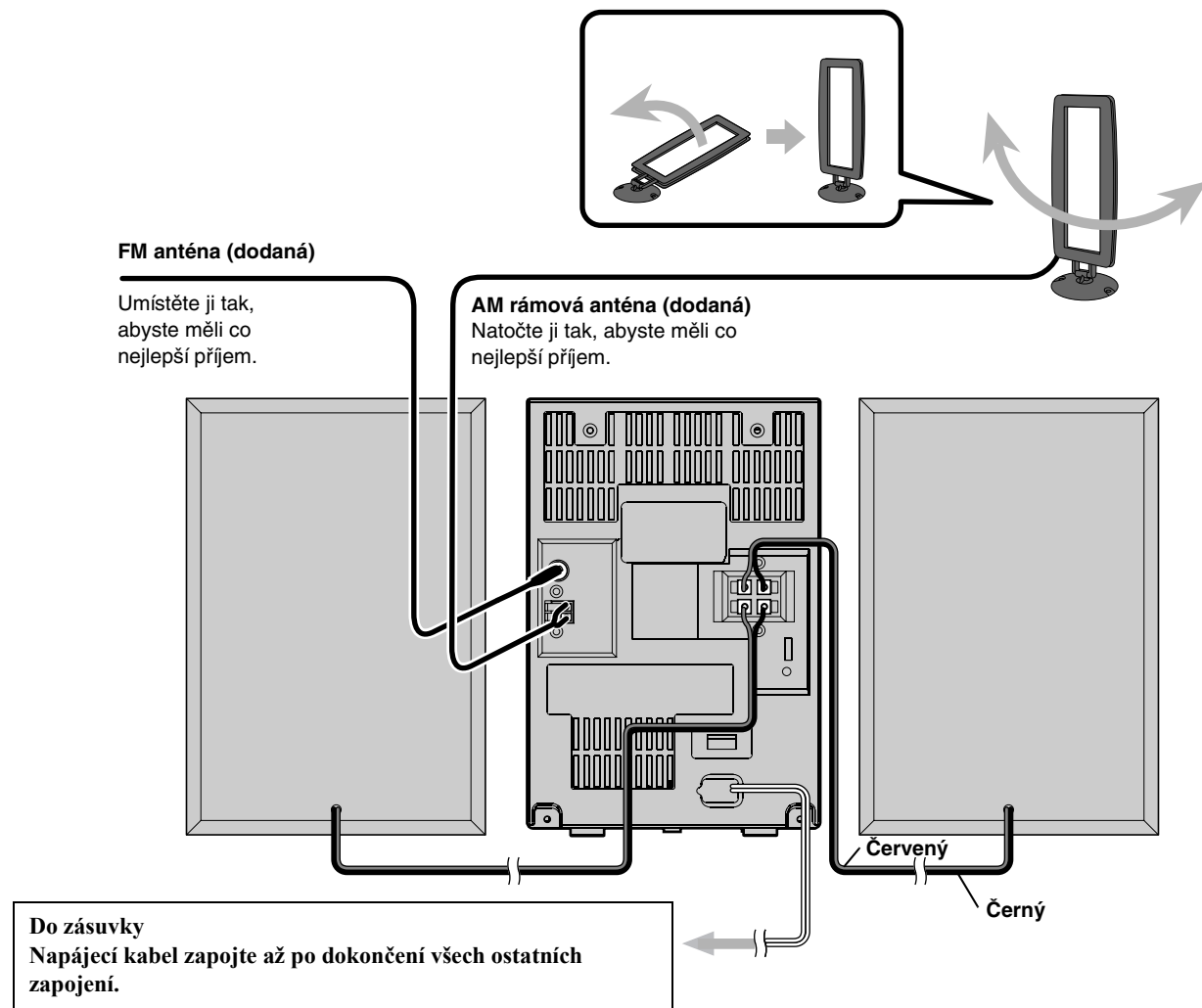

Zapojení AM rámové antény

Nezapomeňte kabel správně zapojit.

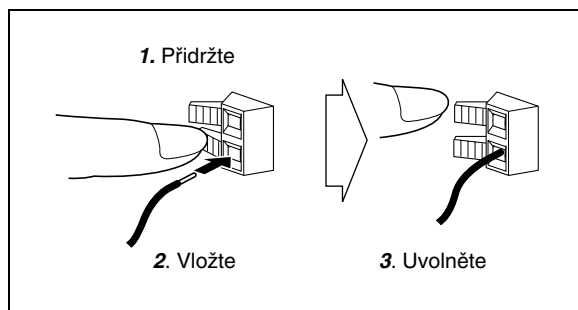

Pro lepší příjem FM/AM

Venkovní FM anténa (není součástí příslušenství)

Odpojte dodanou FM anténu a připojte venkovní FM anténu pomocí 75 Ω kabelu s koaxiálním typem konektoru (IEC nebo DIN45325).

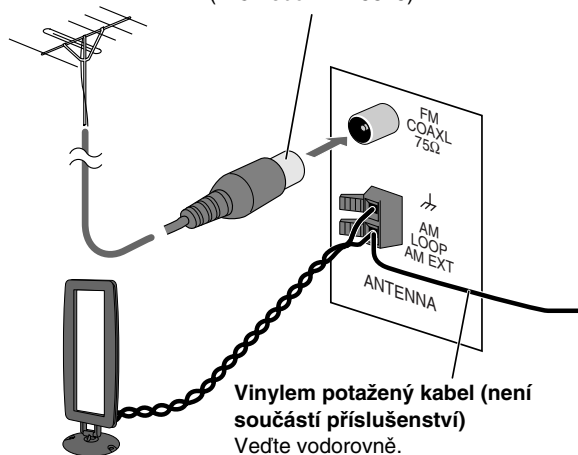

AM rámová anténa

Nechte anténu připojenou.

- Ujistěte se, že se kabely antény nedotýkají jiných konektorů, zapojených kabelů a napájecího kabelu. Antény také udržujte mimo dosah kovových částí přehrávače, zapojené kabely a napájecí kabel. To by totiž mohlo ovlivnit kvalitu příjmu.

Zapojení kabelů reproduktorů

Ujistěte se, že jste připojili kabely obou reproduktorů správně a pevně.

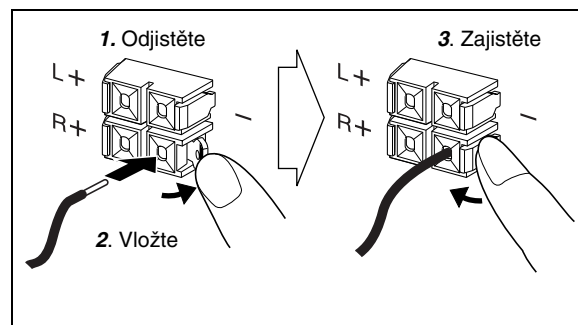

Při zapojování reproduktorů kontrolujte polaritu konektorů: Černý kabel do (-), červený kabel do (+).



- **NEPŘIPOJUJTE** k jednomu konektoru více než jeden reproduktor.
- Vodič kabelu reproduktoru se **NESMÍ** dotknout kovových předmětů přehrávače.



memo

- Pokud jsou kabely AM rámové antény nebo reproduktorů potažené vinylem, obnažte vodič kabelu odstraněním části vinylu.

Než začnete přehrávač používat

Indikace na displeji vás během používání přehrávače hodně naučí.

Než začnete přehrávač používat, seznamte se s tím, kdy a jak se zobrazují indikátory na displeji.

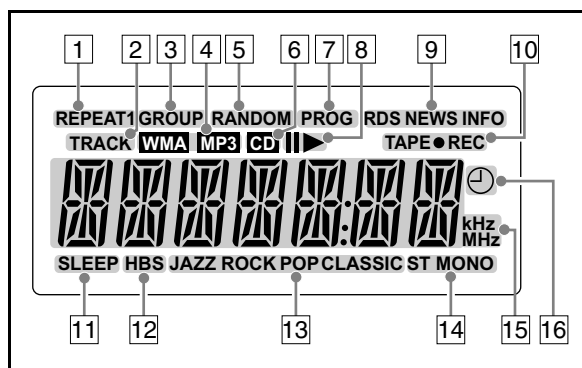

Zobrazení na hlavním displeji

Tuner:

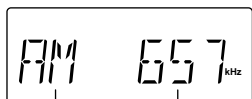

Pásmo Frekvence

Zvukový disk CD:

- Během přehrávání:
- Když je přehrávání zastaveno:



Číslo skladby Čas přehrávání

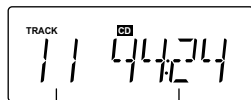

Celkový počet skladeb Celkový čas přehrávání

Disk MP3/WMA:

- Během přehrávání:
- Když je přehrávání zastaveno:



Číslo skladby v aktuální skupině Čas přehrávání

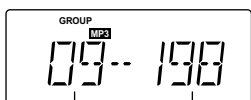

Celkový počet skupin Celkový počet skladeb

- Pokud disk obsahuje soubory MP3 i WMA, při zastavení přehrávání svítí oba indikátory MP3 a WMA.

Páska:

- Během přehrávání pásky:

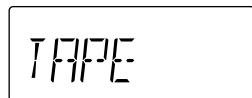

- Indikátory režimu REPEAT (REPEAT1/REPEAT/REPEAT GROUP)
 - Rozsvítí se při aktivaci volby Opakované přehrávání.
- Indikátor TRACK.
 - Zvukový disk CD: Vždy svítí
 - Disk MP3/WMA: Svítí během přehrávání.
- Indikátor GROUP
 - Rozsvítí se při zastavení disku MP3/WMA.
- Indikátory MP3/WMA
 - Rozsvítí se při detekci souboru MP3/WMA.
- Indikátor RANDOM
 - Svítí se při aktivaci volby Náhodné přehrávání.
- Indikátor CD
 - Rozsvítí se při detekci disku CD.
- Indikátor PROG (Program)
 - Rozsvítí se při výběru předvolené stanice.
 - Rozsvítí se při aktivaci volby Programové přehrávání.
- Indikátory přehrávání/pozastavení
 - ► : Svítí při přehrávání disku.
 - II : Svítí při pozastavení disku.
- Indikátory rozhlasového datového systému
 - RDS: Svítí při naladění stanice FM, která vysílá signál rozhlasového datového systému.
 - NEWS/INFO:
 - Kontrolky indikují aktuálně zvolený typ programu pro pohotovostní příjem PTY.
 - Bliká při automatickém naladění programu při pohotovostním příjmu PTY.
- Indikátor operací s páskou
 - TAPE: Svítí při mazání pásky.
 - ● REC: Svítí při nahrávání.
- Indikátor SLEEP
 - Svítí, pokud je aktivován Sleep Timer.
- Indikátor HBS
 - Svítí, pokud HBS je aktivován režim (Hyper Bass Sound).
- Indikátor SOUND MODE
 - Svítí při aktivaci jednoho ze zvukových režimů.
- FM indikátor příjmu
 - MONO: Svítí, pokud je aktivován monofonní režim FM.
 - ST: Svítí, pokud máte naladěnou FM stereofonní stanici s dostatečně silným signálem.
- Indikátory frekvence
 - kHz: Indikuje frekvenci AM.
 - MHz: Indikuje frekvenci FM.
- Indikátor ☹ (Časovač)
 - Svítí, když se Denní časovač nachází v pohotovostním režimu; bliká, když časovač pracuje.

Běžné ovládání—Přehrávání

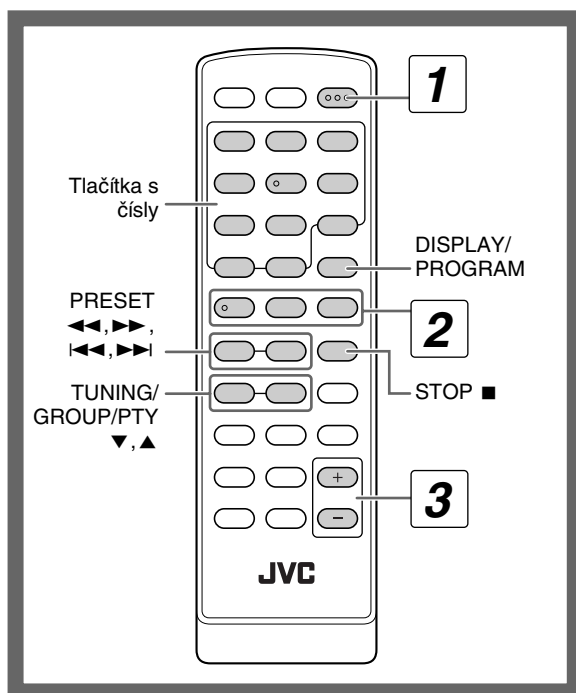

1 Zapněte přehrávač.

Kontrolka pohotovostního režimu STANDBY zhasne.

2 Zvolte zdroj.

Pokud je vybraný zdroj připravený, spustí se automaticky přehrávání.

- Vyberete-li jako zdroj TAPE, stisknutím ► na hlavní jednotce spustí se přehrávání. (Viz strana 10.)

3 Nastavte hlasitost.

4 Zvolený zdroj ovládejte dle níže uvedených pokynů.

Vypnutí přehrávače (pohotovostní režim)

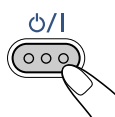

Kontrolka pohotovostního režimu STANDBY se rozsvítí.

- I v pohotovostním režimu spotřebovává přehrávač malé množství energie.

Poslech pomocí sluchátek

Sluchátka připojte ke konektoru PHONES na přehrávači. Zvuk nebude reprodukován z reproduktorů. **Před připojením sluchátek a jejich nasazením ztlumte hlasitost.**

- Odpojením sluchátek reproduktory opět aktivujete.



NEVYPÍNEJTE přístroj (ani do pohotovostního režimu) při nastavení hlasitosti na velmi vysokou úroveň; v opačném případě hrozí v okamžiku opakovaného zapnutí systému nebo spuštění přehrávání poškození sluchu, reproduktorů a/ nebo sluchátek náhlou zvukovou vlnou.

Jak volit čísla

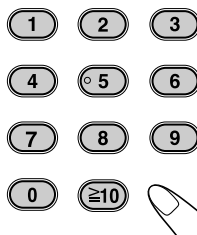

Příklady:

Pokud chcete zvolit číslo 5, stiskněte 5.

Chcete-li zvolit číslo 15, stiskněte $\geq 10 \rightarrow 1 \rightarrow 5$.

Chcete-li zvolit číslo 30, stiskněte $\geq 10 \rightarrow 3 \rightarrow 0$.

Chcete-li vybrat číslo 125, stiskněte $\geq 10 \rightarrow \geq 10 \rightarrow 1 \rightarrow 2 \rightarrow 5$.

Poslech rádia ●●●●●●●●●●

Výběr frekvenčního pásma (FM nebo AM)

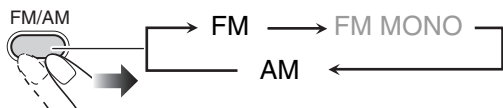

Naladění stanice

Pokud je vybráno FM nebo AM...

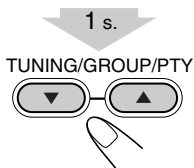

Začne hledání stanice a údaj o frekvenci na displeji se začne měnit.

Po vyladění stanice (frekvence) s dostatečnou silou signálu bude vyhledávání ukončeno.

Chcete-li ukončit ruční vyhledávání, stiskněte některé z tlačítek.

• Opakovaným stisknutím tlačítka můžete frekvenci měnit po krocích.

Pokud přijímaná stanice FM není dobře slyšet

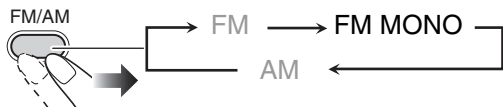

Příjem se zlepší, avšak dojde ke ztrátě stereo efektu. Rozsvítí se indikátor MONO.

Chcete-li obnovit stereofonní efekt, opakovaným stisknutím FM/AM vyberte FM.

Uložení stanic do předvoleb

Do předvoleb můžete uložit 20 stanic FM a 10 stanic AM.

1 Naladíte stanici, kterou chcete uložit do předvolby.

2 Aktivujte režim zadání čísla předvolby.

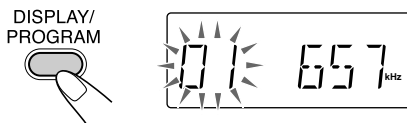

• Dokončete následující proces, dokud indikace na displeji neblíká.

3 Vyberte číslo předvolby pro stanici, kterou chcete uložit.

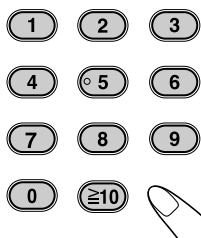

Pokyny pro výběr čísla viz „Jak volit čísla“ na straně 7.

• Můžete rovněž použít tlačítka PRESET ◀ nebo PRESET ▶.

4 Uložte stanici.

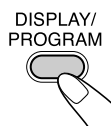

Naladění předvolby

1 Zvolte pásmo (FM nebo AM).

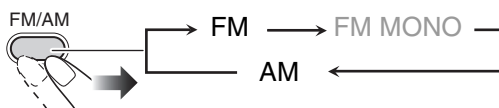

2 Zvolte číslo uložené předvolby stanice.

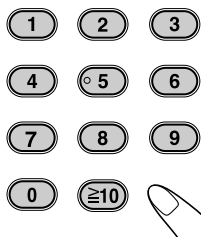

Pokyny pro výběr čísla viz „Jak volit čísla“ na straně 7.

• Můžete rovněž použít tlačítka PRESET ◀ nebo PRESET ▶.

Na displeji se rozsvítí indikátor PROG.

Přehrávání disků/souborů

Přehrávatelná média a soubory

Tento systém umožňuje přehrávat následující typy disků/souborů.

- Zvukový disk CD
- Soubory MP3/WMA na discích CD-R nebo CD-RW

Zvukový disk CD	CD-R	CD-RW
		



- Tento systém nemusí přehrát některé soubory, i když jsou jejich formáty uvedeny výše.
- Upozornění pro přehrávání disků typu DualDisc: Strana disku „DualDisc“, která není DVD, neodpovídá standardu „Compact Disc Digital Audio“. Proto nedoporučujeme přehrávání strany disku DualDisc, která není DVD, v tomto zařízení.
- Microsoft a Windows Media jsou registrované ochranné známky společnosti Microsoft Corporation ve Spojených státech a/nebo dalších zemích.

Vložení disku

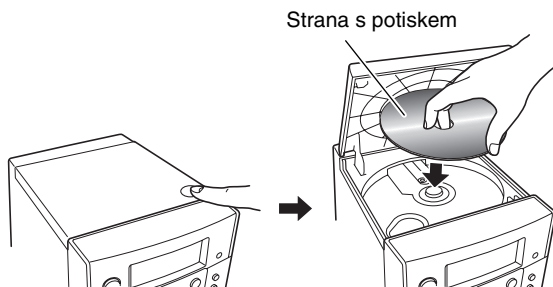
- Disk můžete vložit, i když systém právě přehrává z jiného zdroje.



Přehrání disku

Spuštění:	Pauza:	Zastavení:
	 Opakovaným stisknutím pokračujete v přehrávání.	

Výběr stopy/skupiny

Výběr stopy:

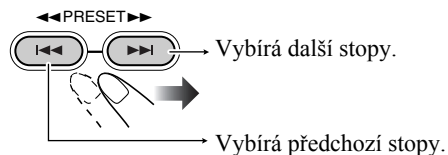

Výběr skupiny (pouze pro disk MP3/WMA):

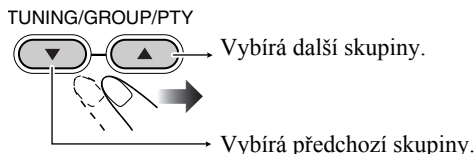

Vyhledání určitého místa

Během přehrávání disku stisknete a podržte tlačítko, až se dostanete na požadované místo skladby.

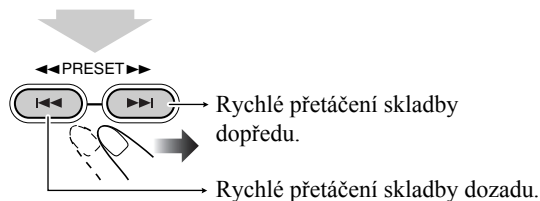

Přímé vyhledání stopy a spuštění přehrávání

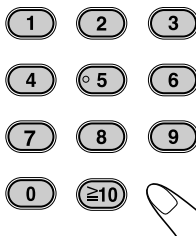

Pokyny pro výběr čísla viz „Jak volit čísla“ na straně 7.

memo

- Při přehrávání disku MP3/WMA můžete vybrat pouze stopy aktuální skupiny.

Zobrazení informací ID3/WMA tagu

Během přehrávání disku MP3/WMA...

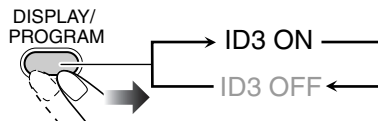

Informace ID3/WMA tagu jsou zobrazeny na displeji.

Přehrávání kazety



Vkládání kazety

Můžete přehrávat i pásky typu I.

1 Otevřete kryt.

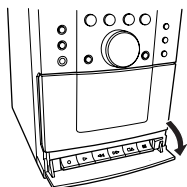

2 Stiskněte ■/▲.

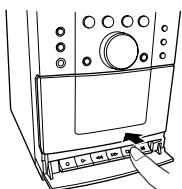

3 Vložte.

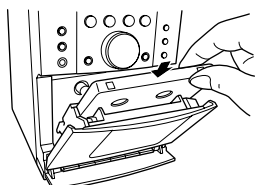

Vložte stranou s páskou směrem dolů

4 Zavřete.

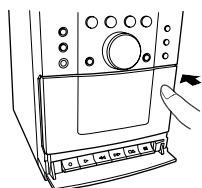

- Chcete-li pásku vyjmout, stisknutím ■/▲ otevřete přihrádku.

Přehrání pásky

1 Vyberte „TAPE“ jako zdroj.



2 Spust'te přehrávání.

Spuštění:	Pauza:	Zastavení:
	Opakovaným stisknutím pokračujete v přehrávání.	

Nalezení určité části

Během přehrávání pásky...



→ Rychle posuňte pásku dopředu.



→ Rychle posuňte pásku dozadu.

Pozastavení zrušíte stisknutím ►.

Běžné ovládání—nastavení zvuku a další nastavení

Dálkový ovladač

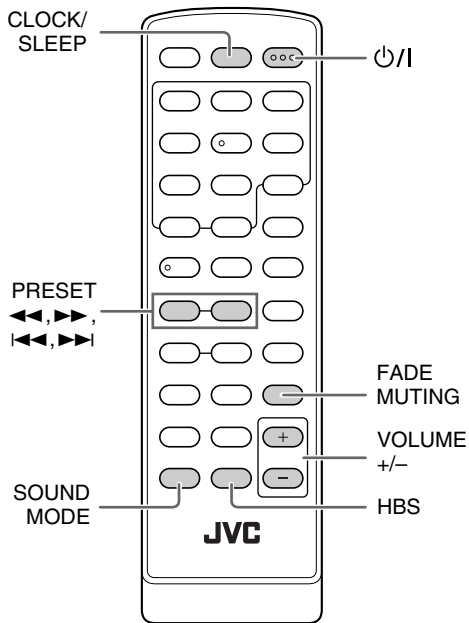

Přehrávač

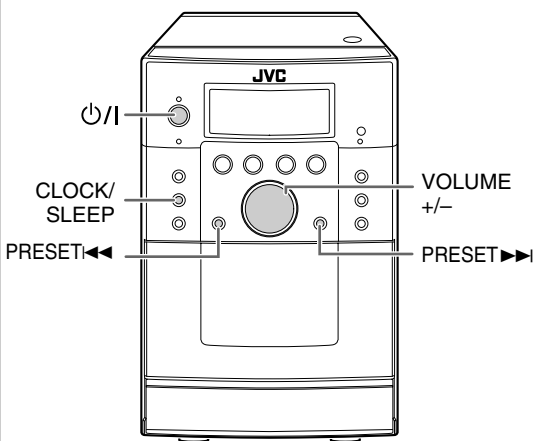

Nastavení hlasitosti

Hlasitost můžete nastavit od úrovně 0 („VOL MIN“) až na úroveň 31 („VOL MAX“).

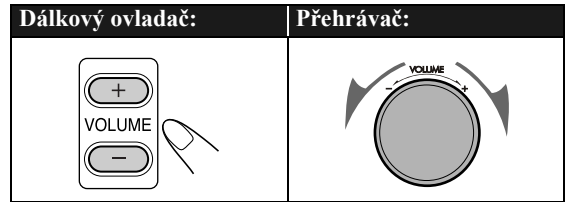

Dočasné vypnutí zvuku



Hlasitost obnovíte stisknutím tlačítka nebo zesílením hlasitosti.

Nastavení zvuku



Posílení basu—HBS

Díky efektu Hyper-Bass Sound si můžete vychutnat silný basový zvuk.

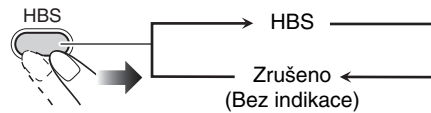

Výběr zvukového režimu

Můžete vybrat jeden z režimů 4 SEA (Sound Effect Amplifier).

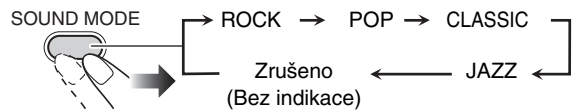

ROCK	Zesílí nízké a vysoké frekvence.
POP	Vhodné pro vokální hudbu.
CLASSIC	Dobré pro klasickou hudbu.
JAZZ	Zdůrazně nízké frekvence pro jazzový typ hudby.
Bez indikace	Žádný vhodný zvukový efekt.

Nastavení hodin

Před používáním denního časovače nastavte hodiny (viz strana 20).

- Můžete nastavit hodiny, když je systém vypnutý (pohotovostní režim).

1 Vypněte systém (přepněte jej do pohotovostního režimu).

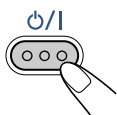

2 Aktivujte režim nastavování hodin.



3 Nastavte hodinu.

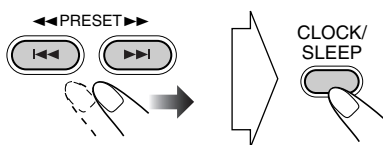

4 Nastavte minutu.

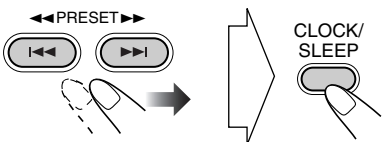

Spustí se zabudované hodiny.

Kontrola přesného času během přehrávání



Na několik sekund se zobrazí čas.

Dojde-li k výpadku napájení

Nastavení hodin jsou ztracena a bliká „0:00“. Je třeba hodiny znovu nastavit.

Automatické vypnutí napájení

—časovačpánku

1 Aktivace režimu automatického vypnutí.

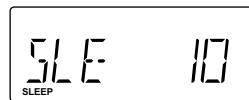

2 Nastavte čas (v minutách).

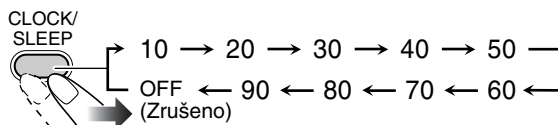

Kontrola času zbývající do vypnutí

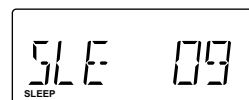

- Opakovaným stisknutím tohoto tlačítka můžete změnit čas vypnutí.

Pokročilé ovládání rádia

Dálkový ovládač

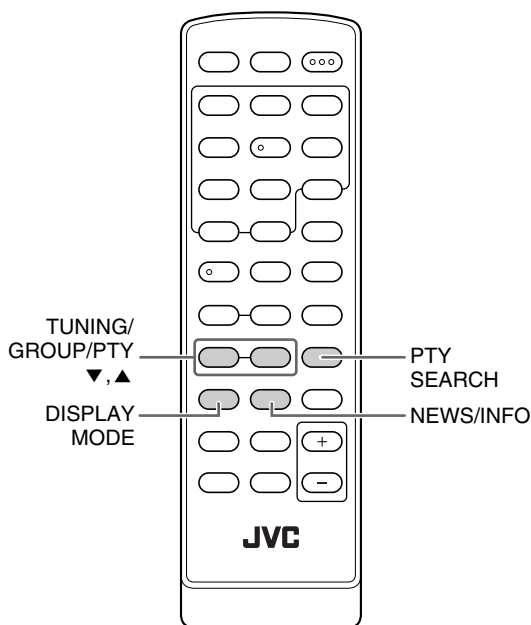

Zobrazení informací rozhlasového datového systému

Při poslechu FM stanice...

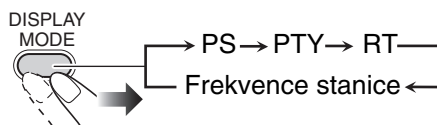

PS	Zobrazí se název stanice. „NO PS“ se objeví, pokud není vysílán žádný signál.
PTY	Zobrazí se typ vysílaného programu. „NO PTY“ se objeví, pokud není vysílán žádný signál.
RT	Zobrazí se textové zprávy vysílané stanicí. „NO RT“ se objeví, pokud není vysílán žádný signál.

Hledání programů pomocí

kódů PTY



Můžete vyhledat určitý druh programu ve vámi nastavených předvolbách (viz strana 8) určením PTY kódu.

Vyhledávání programu pomocí PTY kódu

1 Během poslouchání stanice FM...

PTY SEARCH



2 Vyberte kód PTY.

TUNING/GROUP/PTY



Viz Doplňující informace o kódech PTY (Viz strana 23).

Příjem rozhlasového vysílání v pásmu FM s rozhlasovým datovým systémem

Rozhlasový datový systém umožňuje rozhlasovým stanicím v pásmu FM vysílat kromě pravidelných programových signálů ještě dodatečný signál.

- Když je systém vyladěn na stanici FM, která poskytuje službu rozhlasového datového systému, rozsvítí se indikátor RDS.

S tímto systémem můžete rozhlasové vysílání přijímat s následujícími typy signálů rozhlasového datového systému.

PS (Program Service)	Zobrazuje obecně známý název stanice.
PTY (Program Type)	Zobrazuje typy vysílaných programů.
RT (Radio Text)	Zobrazuje textové zprávy vysílané stanicí.
Enhanced Other Networks	Poskytuje informace o typech programů, které vysílají stanice rozhlasového datového systému jiných sítí než právě přijímané sítě.

3 Spus'te vyhledávání.

PTY SEARCH



Systém prohledává 20 předvolených stanic v pásmu FM. Vyhledávání skončí po nalezení vybrané stanice a jejím naladění.

- Jestliže není nalezen žádný program, na displeji se zobrazí „NO FOUND“.
- Pro zastavení vyhledávání kdykoli stiskněte PTY SEARCH.

Pokud chcete pokračovat ve vyhledávání, když přehrávač vyhledal nechtěnou stanici

Během blikání informací na displeji stiskněte znovu PTY SEARCH.

Dočasné automatické přepnutí na program dle vašeho výběru



Funkce Enhanced Other Networks umožňuje, aby přehrávač dočasně přepnul na předvolbu FM stanice vysílající program dle vašeho výběru (NEWS nebo INFO).

- Tato funkce funguje při poslechu FM stanic vysílajících odpovídající signál.

Při poslechu stanice FM...,

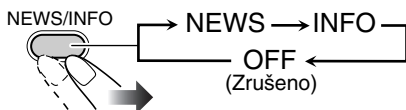

NEWS	Zprávy.
INFO	Programy zaměřené na informace z nejrůznějších oborů.

Jak vlastně funkce Enhanced Other Networks funguje:

PŘÍPAD 1

Pokud stanice nevysílá vámi vybraný program

Přehrávač naladí původní stanici.



Pokud některá stanice vysílá vámi vybraný program, přehrávač automaticky přeladí na tuto stanici. NEWS/INFO indikátor začne blikat.



Jakmile program skončí, přehrávač naladí zpět dříve přijímanou stanici, ale tato funkce stále zůstává aktivní (indikátor přestane blikat a začne svítit).

PŘÍPAD 2

Pokud aktuálně naladěná stanice vysílá vámi vybraný program

NEWS/INFO indikátor začne blikat.



Jakmile program skončí, indikátor přestane blikat (ale funkce stále zůstává aktivní).

Pokročilé ovládání disku

Dálkový ovládač

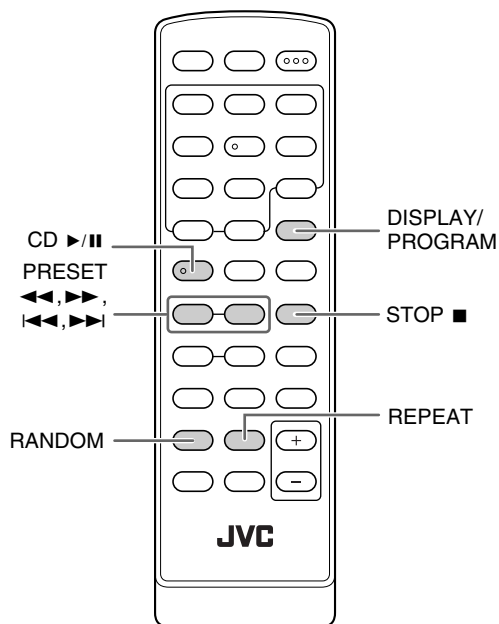

Přehrávač

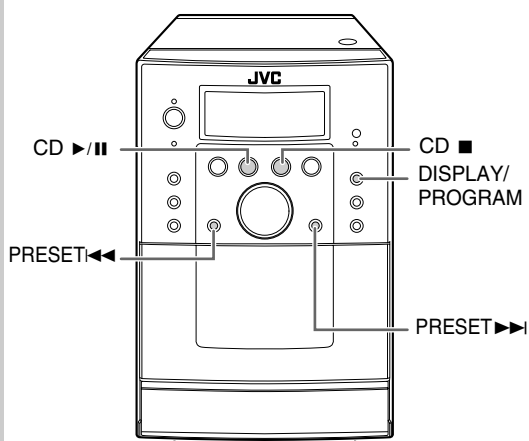

Naprogramování pořadí přehrávání— naprogramované přehrávání

Před spuštěním přehrávání můžete uspořádat pořadí přehrávání skladeb (až 32).

- Můžete opakovat naprogramované stopy stisknutím tlačítka REPEAT.

1 Vyberte „CD“ jako zdroj a potom ukončete přehrávání.

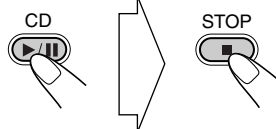

2 Aktivujte Programové přehrávání.

Pro zvukový disk CD:

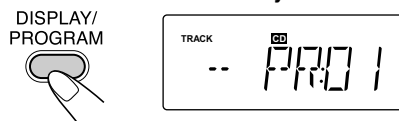

Pro disk MP3/WMA:

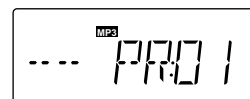

3 Vyberte stopy, které chcete zahrnout do Programového přehrávání.

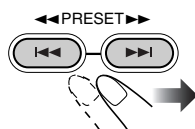

Pro zvukový disk CD:

Vyberte stopu.

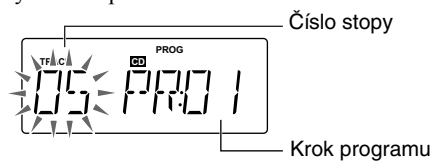

Pro disk MP3/WMA:

Vyberte skupinu a potom vyberte stopu.

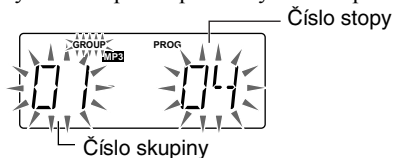

- Pokyny pro výběr stopy/skupiny viz „Výběr stopy/skupiny“ na straně 9.

4 Potvrďte výběr.

DISPLAY/
PROGRAM



Zobrazí se další krok programu.

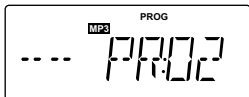



5 Zopakováním kroků 3 a 4 naprogramujte ostatní stopy.

6 Spus'te přehrávání.



Zvolené skladby jsou přehrávány ve vámi naprogramovaném pořadí.

Přeskočení skladby:	Pauza:	Zastavení:
	 <p>Opakovaným stisknutím pokračujete v přehrávání.</p>	

- Během Programového přehrávání nelze vybrat stopu pomocí číselných tlačítek.

Kontrola obsahu programu

Když se na displeji rozsvítí indikátor PROG a je zastaveno přehrávání...

DISPLAY/
PROGRAM



Úprava programu

Když se na displeji rozsvítí indikátor PROG a je zastaveno přehrávání...

Úpravy:

- 1 Opakovaně stiskněte tlačítko DISPLAY/PROGRAM, dokud se nezobrazí krok programu, který chcete upravit.
- 2 Proveďte kroky 3 a 4 na straně 15 a 16.

Přidání kroku do programu:

- 1 Opakovaně stiskněte tlačítko DISPLAY/PROGRAM, dokud se nezobrazí „--“.
- 2 Proveďte kroky 3 a 4 na straně 15 a 16.

Vymazání celého programu:



Indikátor PROG zhasne.

Obsah programu je rovněž vymazán při následujících operacích:

- Otevřete dvířka CD.
- Změníte zdroj.
- Vypnete systém.



Přehrávání v náhodném pořadí

náhodné přehrávání

Přehrávat můžete všechny stopy na disku v náhodném pořadí.



Přehrávání se spustí v náhodném pořadí. Náhodné přehrávání se ukončí, jakmile se přehrají všechny skladby.

Přeskočení skladby:	Pauza:
	 Opakovaným stisknutím pokračujete v přehrávání.

- Během Náhodného přehrávání nelze vybrat stopu pomocí číselných tlačítek.

Ukončení náhodného přehrávání



- Náhodné přehrávání můžete rovněž ukončit stisknutím tlačítka STOP ■.

Opakované přehrávání

Můžete přehrávat stopy opakovaně.

Pro zvukový disk CD:

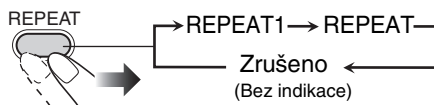

Pro disk MP3/WMA:

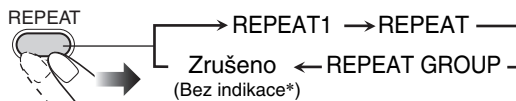

REPEAT1	Opakuje aktuální skladbu.
REPEAT GROUP	Opakuje všechny skladby v aktuální skupině.
REPEAT	Zopakuje všechny skladby. Zopakuje program.

* Po zastavení přehrávání se na displeji rozsvítí indikátor GROUP.

Úkony při nahrávání

Přehrávač

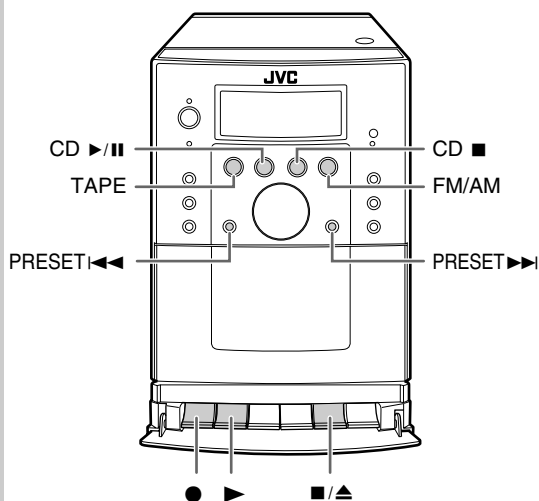

DŮLEŽITÉ

Nahrávání nebo přehrávání materiálů, chráněného autorskými právy, bez souhlasu vlastníka práv, může být v rozporu se zákony.

Pro nahrávání můžete použít pásky typu I.

Nahrávání vysílání FM/AM



1 Vložte nahrávatelnou kazetu.

1. Otevřete kryt

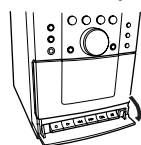

2. Stiskněte ■/▲

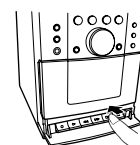

4. Zavřete

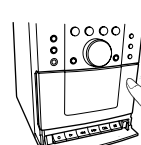

3. Vložte

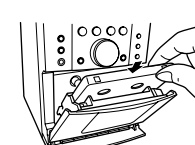

Nahrávací stranou směrem ven

2 Vyberte pásmo (FM nebo AM) a vylad'te stanici, kterou chcete nahrávat.

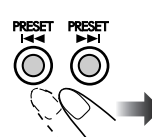

3 Spust'te nahrávání.

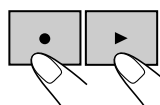

(Současně)

Na displeji se rozsvítí indikátor ●REC.

Zastavení nahrávání

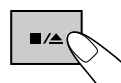

Pokud je během nahrávání vysílání AM slyšet rytmus

Na zadní straně přehrávače



• Vyberte „1“ nebo „2“ pro potlačení rytmu.

Nahrávání na disk

1 Vložte disk a nahrávatelnou kazetu.

- Pokud aktuální zdroj není CD, stiskněte tlačítko CD ►/■ a potom stiskněte tlačítko CD ■.

Nahrávání Programového nebo Náhodného přehrávání

Vyberte Programové přehrávání (a vytvořte program: viz strana 15) nebo Náhodné přehrávání (viz strana 17) a potom pozastavte přehrávání stisknutím tlačítka CD ►/■.

Spuštění nahrávání od vybrané stopy

Stisknutím tlačítka ◀◀/▶▶ vyberte stopu, od které chcete začít nahrávat.

2 Spust'te nahrávání.

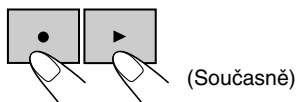

Přehrávání a nahrávání bude zahájeno od první stopy.

- Jestliže během přehrávání stopy stisknete tlačítko ● a ►, přehrávání se spustí od začátku aktuální stopy a bude zahájeno nahrávání.

Zastavení nahrávání

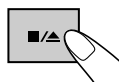

Nahrávání se ukončí a přehrávání se pozastaví.

- Chcete-li znovu spustit nahrávání, stiskněte tlačítko ● a ►.
- Chcete-li dokončit nahrávání, stiskněte tlačítko CD ■.

Když páska dosáhne konce před dokončením přehrávání disku, nahrávání a přehrávání bude pozastaveno. V tomto případě otočte pásku a znovu spust'te přehrávání některým z následujících způsobů.

- Chcete-li znovu spustit nahrávání od místa, kde bylo pozastaveno přehrávání, stiskněte tlačítko ● a ►.
- Chcete-li znovu spustit nahrávání od začátku aktuální stopy, stiskněte tlačítko ◀◀ a potom stiskněte tlačítko ● a ►.

Mazání pásky



Potřebujete-li prázdnou kazetu, můžete vymazat její obsah.

1 Vložte kazetu, kterou chcete vymazat.

2 Vyberte „TAPE“ jako zdroj.



3 Spust'te vymazání.

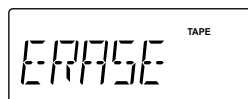
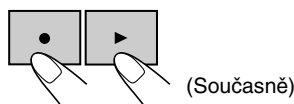

Ukončení mazání

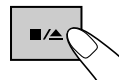

Operace denního časovače

Dálkový ovládač

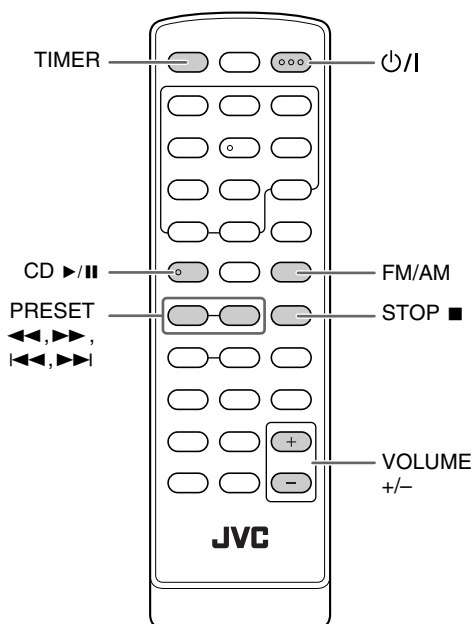

Přehrávač

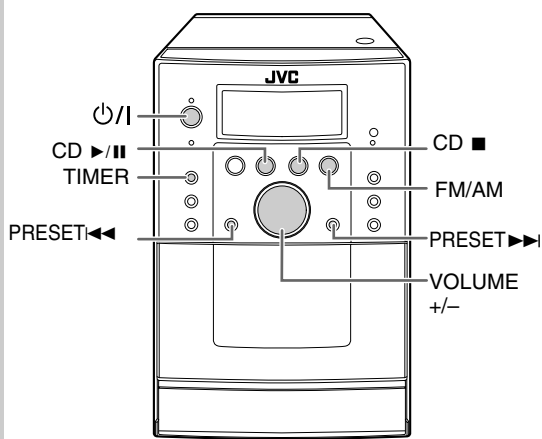

Nastavení denního časovače

Pomocí denního časovače se můžete nechat budit hudbou atd.

- Před nastavením denního časovače nastavte hodiny. (Viz strana 12).
- Režim nastavení časovače ukončíte stisknutím tlačítka STOP ■ podle potřeby.

1 Aktivujte nastavení denního časovače.

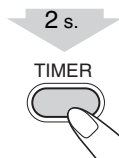

2 Vyberte položku, kterou chcete nastavit.

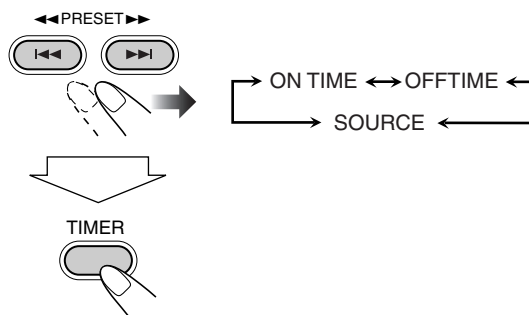

ON TIME Pro nastavení času spuštění.

OFFTIME Pro nastavení času vypnutí.

SOURCE Pro výběr zdroje pro přehrávání.

Pokračování na další stránce.

3 Proved'te požadovaná nastavení.

Nastavení času spuštění



Stisknutím tlačítka **◀◀/▶▶** vyberte hodinu (minutu) a potom potvrďte stisknutím tlačítka **TIMER**.

Nastavení času vypnutí



Stisknutím tlačítka **◀◀/▶▶** vyberte hodinu (minutu) a potom potvrďte stisknutím tlačítka **TIMER**.

Výběr zdroje pro přehrávání



Stisknutím tlačítka **CD ▶/FM/AM** vyberte zdroj a potom potvrďte stisknutím tlačítka **TIMER**.

• Stisknutím tlačítka **FM/AM** bude jako zdroj vybrán **TUNER**. V tomto případě vyberte pásmo a předvolbu stanice podle následujících pokynů.

- 1 Stisknutím tlačítka **◀◀/▶▶** vyberte „FM PRE“ (FM) nebo „AM PRE“ (AM) a potom potvrďte stisknutím tlačítka **TIMER**.
- 2 Stisknutím tlačítka **◀◀/▶▶** vyberte předvolbu stanice a potom potvrďte stisknutím tlačítka **TIMER**.

4 Zopakováním kroku 2 a 3 proved'te veškerá nastavení Denního časovače. (Čas spuštění, čas vypnutí a zdroj.)

5 Aktivujte denní časovač.

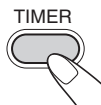

Na displeji se rozsvítí indikátor ☹ (Časovač) a indikátor **TIMER** na hlavní jednotce svítí červeně.

6 Upravte nastavení hlasitosti.

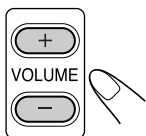

7 Vypněte systém.

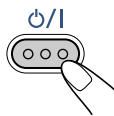

Deaktivace denního časovače

Když je systém zapnutý...

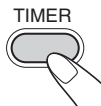

Indikátor ☹ (Časovač) na displeji a indikátor **TIMER** na hlavní jednotce zhasnou.



memo

- Když je aktivován **Denní časovač** a zároveň **Časovač spánku**, systém se vypne při bližším času vypnutí.

Popis funkce Denního časovače

Po nastavení **Denního časovače** se na displeji rozsvítí indikátor ☹ (Časovač) a indikátor **TIMER** na hlavní jednotce svítí červeně. **Denní časovač** je aktivován každý den ve stejný čas, dokud časovač ručně nevypnete.

Když nastane čas aktivace

Systém se zapne, vyladí vybranou stanici nebo začne přehrávat vybraný zdroj.

- Hlasitost se postupně zvyšuje až na poslední nastavenou úroveň. (Maximálně Vol 16)
- Během funkce **denního časovače** na displeji bliká indikátor ☹ (Časovač).
- Po spuštění přehrávání **Denním časovačem** můžete měnit zdroj nebo upravovat hlasitost, aniž by bylo nutné **Denní časovač** zrušit.

Když nastane čas deaktivace

Systém zastaví přehrávání a vypne se (přejde do pohotovostního režimu).

- Nastavení **Denního časovače** zůstává uloženo v paměti, dokud ho nezměníte.

Doplňující informace

Více informací o tomto přehrávači

Běžné ovládání—Přehrávání (viz stránky 7 až 10)

Poslech rádia:

- Pokud na již obsazené číslo předvolby uložíte novou stanici, dříve uložená stanice bude smazána.
- Pokud přehrávač vytáhnete ze zásuvky, předvolby se během pár dní smažou. Pokud se tak stane, nalaďte předvolby znovu.

Přehrávání disků/souborů:

- Tento přehrávač neumí přehrávat disky vytvořené pomocí paketového zápisu.
- Přehrávání MP3/WMA...
 - MP3/WMA disky vyžadují delší načítání než běžné CD disky. (Záleží na komplexnosti konfigurace skupiny/souborů.)
 - Některé MP3/WMA soubory nelze přehrávat a budou přeskočeny. Důvodem je jejich proces zápisu a stav.
 - Při vytváření MP3/WMA disků používejte formát ISO 9660 Level 1 nebo Level 2.
 - Tento přehrávač umí přehrávat MP3/WMA soubory s koncovkou <.mp3/.wma> (nezáleží na tom, zda jde o velká nebo malá písmena).
 - Některé znaky nebo symboly nebudou na displeji zobrazeny správně.
Na displeji se může zobrazit maximálně 30 znaků (bez přípony).
 - Doporučujeme vytvářet MP3/WMA soubory při vzorkovací frekvenci 44,1 kHz a přenosové rychlosti 128 kb/s.
 - Tento přehrávač umí rozpoznat celkem 511 skladeb a 511 skupin na disku MP3/WMA. Skladby a skupiny přesahující tento počet nelze rozpoznat.
 - Pokud složka neobsahuje MP3/WMA skladby, bude ignorována.

Konfigurace skupin/skladeb MP3/WMA

Tento přehrávač přehrává MP3/WMA skladby následujícím způsobem.

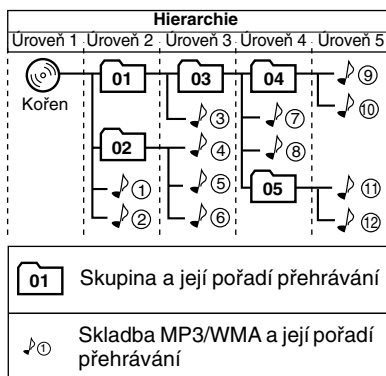

Přehrávání kazety:

- Nedoporučujeme používat kazety C-120 nebo delší. Pásek těchto kazet se velmi jednoduše zamotá do unášecího válečku a dalších součástí mechaniky přehrávače a to může způsobit mechanické poškození.

Běžné ovládání—nastavení zvuku a další nastavení (viz stránky 11 a 12)

Nastavení hlasitosti:

- Před připojením sluchátek a jejich nasazením ztlumte hlasitost.

Nastavení zvuku:

- Tato funkce také ovlivňuje zvuk reprodukováný sluchátky.

Nastavení hodin:

- Dokud hodiny nenastavíte, bude na displeji blikat „0:00“.
- Hodiny se mohou předcházet/zpoždět asi o 1 až 2 minuty měsíčně. Pokud se tak stane, nastavte hodiny znovu.

Pokročilé ovládání rádia (viz stránky 13 a 14)**Popisy kódů PTY**

NEWS:	Zprávy
AFFAIRS:	Tematické programy, které rozvíjejí aktuální zprávy
INFO:	Programy o lékařské službě, předpovědi počasí atd.
SPORT:	Sportovní události
EDUCATE:	Vzdělávací programy
DRAMA:	Rozhlasové hry
CULTURE:	Programy věnované národní nebo regionální kultuře
SCIENCE:	Programy věnované přírodním vědám a technologii
VARIED:	Jiné programy, jako komedie nebo obřady
POP M:	Populární hudba
ROCK M:	Rocková hudba
EASY M:	Střední hudební proud (obvykle označovaný jako „snadný poslech“)
LIGHT M:	Lehká hudba
CLASSICS:	Klasická hudba
OTHER M:	Jiná hudba
WEATHER:	Informace o počasí
FINANCE:	Obchodní zprávy, burzovní zprávy, atd.
CHILDREN:	Zábavné programy pro děti
SOCIAL:	Program věnované sociálním činnostem
RELIGION:	Programy, které jsou věnované veškerým aspektům přesvědčení a víry nebo podstaty bytí a etiky
PHONE IN:	Programy, ve kterých mohou lidé vyjadřovat své názory prostřednictvím telefonu nebo veřejné diskuze
TRAVEL:	Programy věnované cestování, turistickým zájezdům a typům a možnostem cestování
LEISURE:	Programy, které se týkají rekreačních aktivit, například zahradničení, vaření, rybaření, atd.
JAZZ:	Jazzová hudba
COUNTRY:	Country hudba
NATION M:	Aktuální populární hudba národa nebo oblasti v konkrétním národním jazyce
OLDIES:	Klasická populární hudba
FOLK M:	Folková hudba
DOCUMENT:	Programy věnované faktům prezentované investigativním stylem
TEST:	Vysílání určené pro testování nouzového vysílacího vybavení nebo jednotky
ALARM:	Nouzová hlášení
NONE:	Žádný typ programu, nedefinovaný program, nebo program, který lze těžko kategorizovat

Pokročilé ovládání disku (viz stránky 15 až 17)**Naprogramování pořadí přehrávání—naprogramované přehrávání:**

- Pokud se pokusíte zařadit do programu 33. stopu, na displeji se zobrazí „FULL“.
- Během programování...
Na zadání nebude brán zřetel, pokud se pokusíte naprogramovat číslo skladby, která na disku neexistuje (např. zvolíte skladbu číslo 14 na disku, který má pouze 12 skladeb).

Úkony při nahrávání (viz stránky 18 a 19)

- Hlasitost nahrávání je nastavena automaticky. Z tohoto důvodu můžete provádět úpravy zvuku, aniž by byla ovlivněna hlasitost nahrávání.
- V kazetě je na začátku a na konci zaváděcí pásek, na který nelze nahrávat. Proto při nahrávání CD nebo rozhlasových vysílání nejprve zaváděcí pásek navíňte, aby nedošlo ke ztrátě části nahrávané hudby.

Operace denního časovače (viz stránky 20 a 21)

- Při odpojení napájecího kabelu nebo výpadku napájení se časovač vynuluje. Nejprve je nutné znovu nastavit hodiny a pak časovač.

Řešení problémů

Pokud přehrávač nefunguje správně, zkontrolujte, předtím než zavoláte servis, následující seznam možných řešení.

Obecně:

Nastavení jsou před dokončením náhle zrušena.

⇒ Pro dokončení nastavování je časový limit. Zopakujte postup znovu.

Přehrávač nelze ovládat.

⇒ Vestavěný mikroprocesor má poruchu způsobenou pravděpodobně elektrickým rušením. Odpojte napájecí šňůru a znovu ji zapojte.

Pokud problém nelze odstranit podle výše uvedeného postupu, odpojte napájecí kabel a stisknutím a podržením tlačítka RESET na zadní straně systému déle než 3 sekundy systém resetujte.

Resetováním systému budou vymazána nastavení hodin, časovače a předvolby stanic a bude je třeba provést znovu.

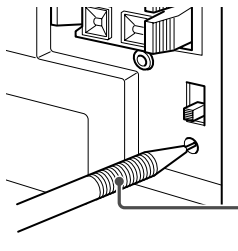

Kuličkové pero atd.

Přehrávač nelze ovládat dálkovým ovladačem.

⇒ Je zablokována cesta mezi dálkovým ovladačem a čidlem na přehrávači.

⇒ Namiřte dálkový ovladač na čidlo na čelním panelu přehrávače.

⇒ Posuňte se blíž k přehrávači.

⇒ Baterie jsou vybité.

Z reproduktorů není reprodukován zvuk.

⇒ Reproduktory nejsou zapojeny správně (viz strana 5).

⇒ Jsou připojena sluchátka (viz strana 7).

Ovládání rádia:

Vysílání není téměř slyšet, protože je rušeno

⇒ Anténa není zapojena správně nebo dostatečně pevně.

⇒ AM rámová anténa je příliš blízko u přehrávače.

⇒ FM anténa není správně instalovaná a umístěná.

Ovládání disku:

Disk se nepřehrává.

⇒ Disk je umístěný vzhůru nohama. Disk vložte do zásobníku potíštěnou stranou vzhůru.

Záznam na disku je přerušovaný.

⇒ Disk je poškrábaný nebo znečištěný.

Úkony při nahrávání:

Nelze nahrávat.

⇒ Byly odstraněny malé jazyčky na kazetě. Přelepte otvory lepící páskou.

Operace denního časovače:

Denní časovač nefunguje.

⇒ Systém byl zapnutý v době aktivace časovače. Denní časovač se zapne pouze, když je systém vypnutý.

⇒ Pravděpodobně došlo k přerušení napájení. Nejdříve nastavte hodiny a potom znovu nastavte časovač.

Na displeji se zobrazuje „INVALID“.

⇒ Je nastaven stejný čas spuštění a čas vypnutí. Nastavte odlišný čas spuštění a čas vypnutí.

Údržba

Aby přehrávač sloužil co nejlépe, udržujte disky a mechanismus čisté.

Manipulace s disky

- Disky vyjměte z obalu tak, že je uchopíte za jejich okraje a jemně zatlačíte na otvor uprostřed.
- Nedotýkejte se duhového povrchu disku, ani disky neohýbejte.
- Po použití disky ukládejte do obalů, aby se nezvlhly.
- Dávejte pozor, abyste povrch disků nepoškrábali.
- Nevystavujte disky přímému slunci, extrémním teplotám ani vlhku.

Čištění disků:

Disky otírejte měkkou utěrkou ze středu směrem k okraji.

Zacházení s kazetovými páskami

- Je-li pásek v kazetě uvolněný, použijte tužku a otáčením pásek navíňte zpět.
 - Je-li pásek uvolněný, může dojít k jeho napnutí, prasknutí nebo zablokování v kazetě.
- Pásku se nedotýkejte.
- Kazetu neskladujte na prašných místech, na přímém slunečním světle, nebo na horkých, vlhkých místech, na televizoru, na reproduktorech nebo v blízkosti magnetu.

Zachování nejvyšší kvality nahrávání a přehrávání

- Pro čištění hlav, unášecích válečků a dalších součástí mechaniky přehrávače kazet použijte bavlněný kus látky navlhčený v alkoholu.
- Pouze odmagnetovač hlav (k dostání v obchodech s elektronikou a audio výbavou) pro odmagnetování hlav (přehrávač nejprve vypněte).

Ochrana záznamu

Kazety jsou opatřeny dvěma malými jazýčky, které chrání před nechtěným vymazáním nebo opakovaným nahráním.

Abyste své záznamy ochránili, odstraňte tyto výčnělky.



Pro opakovaný záznam na chráněné kazetě zakryjte otvory pomocí lepicí pásky.

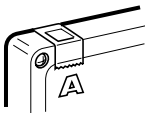

Čištění přehrávače

- Případné skvrny otřete měkkou utěrkou. Pokud je přehrávač silně znečištěný, otřete ho utěrkou navlhčenou ve vodě s neutrálním čisticím prostředkem a dobře vyždímanou, potom vytřete do sucha.
- Protože by přehrávač mohl ztratit svou kvalitu, poškodit se nebo by se mohla porušit jeho povrchová úprava, neprovádějte následující:
 - NEOTÍREJTE přehrávač tvrdými houbičkami.
 - NEOTÍREJTE ho příliš silně.
 - NEPOUŽÍVEJTE k čištění ředidlo ani benzín.
 - NEPOUŽÍVEJTE žádné těkavé látky, jako jsou insekticidy.
 - NENECHTE přehrávač přijít dlouhodobě do styku s pryží nebo plasty.

Technické údaje

Zesilovač

Výstupní výkon: 7 W na kanál, min. RMS, převedeno na 4 Ω při 1 kHz, celkové harmonické zkreslení max. 10 % (IEC268-3)

Reproduktory/impedance: 4 Ω – 8 Ω

Přijímač

Rozsah FM ladění: 87,50 MHz – 108,00 MHz

Rozsah AM (MW) ladění: 522 kHz – 1 629 kHz

CD přehrávač

Dynamický rozsah: 60 dB

Poměr signálu a šumu: 60 dB

Kolisání otáček: Neměřitelné

Přehrávač kazet

Frekvenční odezva

Běžná (typ I): 125 Hz – 8 kHz

Pomalé a rychlé kolísání tónur: 0,35% (WRMS)

Všeobecné údaje

Příkon: AC 230 V ~, 50 Hz

Spotřeba: 26 W (v provozu)
1 W (v pohotovostním režimu)

Rozměry (cca): 140 mm × 209 mm × 208 mm (W/H/D)

Hmotnost (cca): 2,52 kg

Reproduktory

Typ: 1 pásmové s bass reflexem

Reproduktory: 10 cm kužel × 1

Impedance: 4 Ω

Rozměry (cca): 135 mm × 209 mm × 175 mm (W/H/D)

Hmotnost (cca): 1,16 kg každý

Dodávané příslušenství

Viz strana 3.

Konstrukce a technické údaje podléhají změnám bez předchozího upozornění.

Index částí

Použití tlačítek a ovladačů naleznete na uvedených stránkách.

Dálkový ovládač

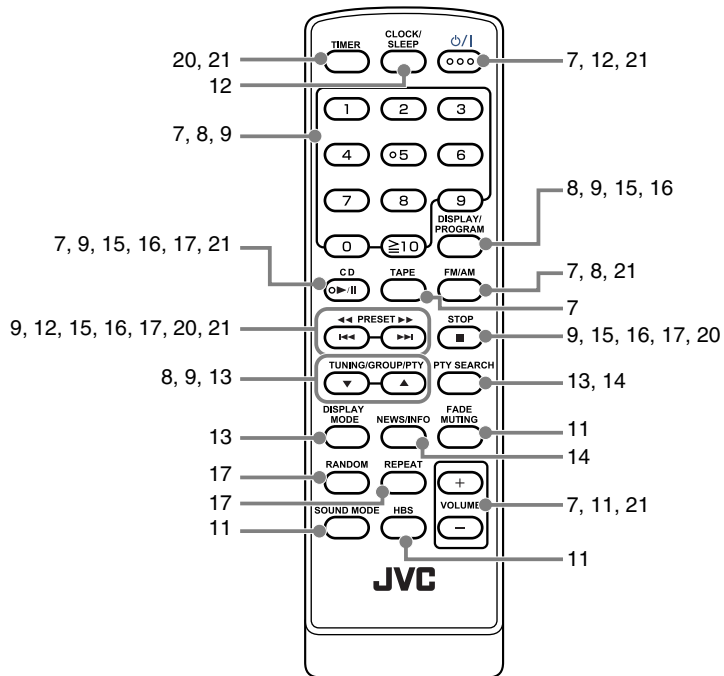

Přehrávač

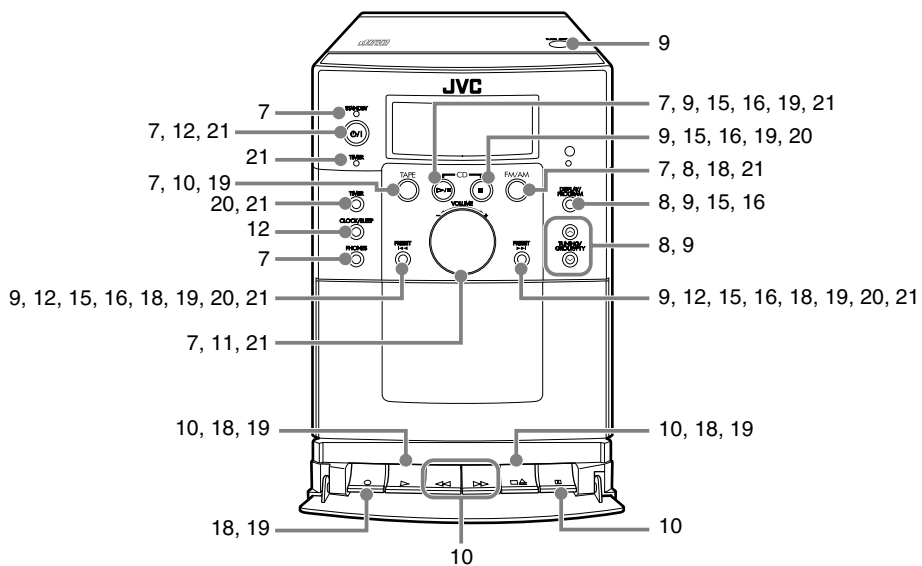



JVC

CONSTITUTIONAL PROVISIONS